

12+

ДАЧА

PRESSA.RU

№ 02 (74) 23 января 2017 года

Выходит по понедельникам раз в две недели

12*

рублей

* рекомендованная цена

1000 РУБЛЕЙ*
ЗА ВАШЕ
ОПУБЛИКОВАННОЕ
ПИСЬМО

КАК УЛУЧШИТЬ ВСХОЖЕСТЬ СЕМЯН

стр. 9

ВАЖНЫЕ СОВЕТЫ ПРОДАВЦА СЕМЯН

стр. 8

ТОРФЯНЫЕ ТАБЛЕТКИ ИЗ ЧАЙНЫХ ПАКЕТОВ

стр. 14

ТОМАТЫ СЕЗОНА – ЧТО БУДУТ САЖАТЬ ДАЧНИКИ

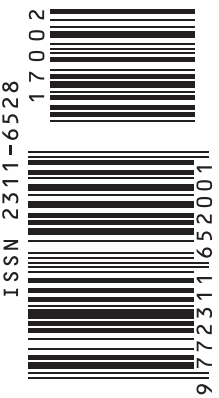

БАНЯ-БОЧКА 4x2

Всего **172 570 р.**
Банное оборудование,
электрика и покраска
снаружи в ПОДАРОК!*

8 (495) 979-96-57
8 (495) 979-59-53
WWW.OOO-MASTER.RU

МАСТЕР СТРОИТЕЛЬСТВО, ДОСТРОЙКА, РЕКОНСТРУКЦИЯ
РАБОТАЕМ С МАТКАПИТАЛОМ. СТРОИМ В КРЕДИТ



ВЫСТАВОЧНЫЕ ПЛОЩАДКИ

м. Котельники	м. Котельники	м. Строгино	г. Рязань
МО., г. Котельники, Новорязанское ш., д. 5 8 (495) 979-96-57 8 (916) 986-72-79 8 (915) 154-44-64	Московская обл., Раменский р-н, с. Заворово 8 (495) 979-59-58	Выставочная площадка «Синдика», 65 км МКАД 8 (985) 107-42-05 8 (495) 364-91-64	Московское шоссе, дом 65А ТРЦ «М5 Молл» 8 (980) 622-62-62

КРЕДИТОВАНИЕ: АО "Кредит Европа Банк
Лиц. № 3311 от 04.02.2015 г. Банк «Возрождение»
Лиц. ЦБ РФ № 1439 от 22.01.2015 г. АО «АЛЬФА-БАНК»
Лиц. ЦБ РФ № 1326 от 16.01.2015 г.
АО «СОЛИД БАНК» рег. № 1329/4 от 11.08.2004 г.
* Подробности проведения акций уточняйте
у менеджеров на выставочных площадках и
по тел.: 8 (495) 979-96-57. Не является публичной
офертой.

Замерзли? Купите баню-бочку!

Реклама



У ДАЧНОЙ КАЛИТКИ

с Владимиром
Огородниковым

Умная дача

■ После небывалых морозов ехал на дачу и пожевывался от самой мысли – как-то она меня встретит. Словно не порог старого, доброго жилища переступлю, а окунусь во мрак и холод впавшего в летаргический сон дома.

Каково же было мое удивление, тут же переросшее в радость, когда из открытой двери дачи мне в лицо пахнуло теплом и милым запахом трав, разложенных на печи. Дом был протоплен.

Он вообще был готов к жизни – занавески на окнах раздвинуты, кругом ни пылинки, на столе букетик «китайских фонариков» (физалис, по-научному). Хорошо!

И хотя никакой записки не оставлено, догадался без труда – здесь побывала баба Паня. У ней, местной жительницы, мы храним вторые ключи, так, на всякий случай. Но никаких обязанностей перед нами по уходу за домом у ней нет. Да и не могла она знать, что объявлюсь после праздников.

К вечеру пошел ее благодарить. Посидели, попили чаю, обсудили зимнюю дремоту деревни. Потом спрашиваю, мол, как же догадалась дом протопить, да и вообще... Объяснение вышло неожиданное: «Дом пожалела. Очень уж он у вас нынче выглядел тоскливо. Да и самой веселей, когда у соседей дым из трубы идет».

В Москве рассказал об этом знакомому, вместе собак выгуливаем. «Ерунда, – услышал в ответ. – Вот у меня на даче дистанционное зажигание. Пока еду, колонка уже весь дом прогреет. Система называется «умная дача».

Оно, конечно, «умная дача» – это хорошо. Но ведь и добрые соседи тоже здорово. А, может, еще и лучше, чем «умная дача».

Календарь работ

23 января – 5 февраля

ПН	ВТ	СР	ЧТ	ПТ	СБ	ВС
16	17	18	19	20	21	22
23	24	25	26	27	28	29
30	31	1	2	3	4	5
6	7	8	9	10	11	12



Проведение садовых работ нужно корректировать, исходя из погодных условий региона

Овощные

- Дома на подоконнике высевают в ящики зеленные культуры (укроп, салат), ставят в баночки с водой лук, чтобы получить зеленое перо.
- Еще не поздно приобрести семена овощных культур для выращивания рассады.
- Самое время приобрести минеральные удобрения, пленку для парников, нетканый укрывной материал для укрытия растений от весенних заморозков, недостающий садовый инструмент, имеющийся – приводят в порядок.



Фруктовые

- В саду проводят снегозадержание. Набрасывают снег на приствольные круги плодовых деревьев. Если в саду закопаны черенки для прививки, на них также набрасывают как можно больше снега.
- После сильных снегопадов отряхивают деревья с помощью прочной палки или черенка от лопаты. Чтобы не повредить ветки, одну сторону палки нужно обмотать тряпкой.
- Если необходимо, обновляют побелку на стволах и скелетных ветвях.



Ягодные

- На ягодниках нужно продолжать работы по снегозадержанию.
- Если нет сильных морозов, заготавливают однолетние черенки смородины, крыжовника и винограда для прививки и весенней посадки. Для лучшего хранения кончики побегов обмакивают в растопленный парафин.
- Вокруг ягодных кустарников (особенно молодых посадок) обтаптывают снег, чтобы нарушить ходы грызунов и предотвратить их доступ к растениям.



Особенно важна защита деревьев и теплолюбивых кустарников от солнца, которое вместе с еще сильным морозом может вызвать ожоги и морозобоины. В яркие солнечные дни растения притеняют мешковиной

Цветочные

- В начале февраля высевают на рассаду семена цветов с длительным периодом вегетации: петунию, лобелию эринус, цинерию приморскую, астру китайскую, вербену.
- Периодически осматривают хранящиеся луковицы, клубни и корневища декоративных растений. Подгнившие части зачищают и обрабатывают марганцовкой или присыпают толченым углем.
- Убранные на хранение горшки с каллами, глоксинией, гиппеаструмом и другими «спящими» цветами, раз в неделю их слегка увлажняют, чтобы луковицы не пересохли.



Декоративные деревья и кустарники

- В начале февраля можно заставить зацвести форзицию, миндаль трехлопастный, декоративную яблоню или рододендрон даурский. Для этого срезают веточки с цветущими почками и ставят их в теплую воду, в которую добавляют таблетку аспирина и 1 ч. ложку сахара.
- В феврале еще возможны обильные снегопады. После снегопадов и метелей стряхивают снег с веток хвойных растений, чтобы они не ломались.



ДОРОГИЕ ЧИТАТЕЛИ! Номером «Блаженная Матрона Московская» начинается третья журнальная серия Коллекции православных святых «РУССКИЕ СВЯТЫЕ»

**1-й выпуск
БЛАЖЕННАЯ
МАТРОНА МОСКОВСКАЯ
в продаже с 23 января
по специальной цене
99 рублей***

**В каждом номере вложение –
ИКОНА (65x80 мм).
Все иконы ОСВЯЩЕНЫ.**

*Рекомендованная цена

Обращаем Ваше внимание, что все вышедшие номера коллекции, а также киот (иконостас) для икон можно заказать:

- на сайте www.avanta.ru в разделе «Серии издательства «Кардос»». Доставка по всей России. (Юр. адрес: 123022, г. Москва, ул. 1905 года, д. 8. ОГРН 1127746700641)
- по телефону в Москве **8-800-100-67-14** (будние дни с 9.00 до 18.00, звонок по России бесплатный). Доставка по всей России.
- по телефону в Москве **8-495-507-51-56** (будние дни с 11.00 до 18.00). Самовывоз из редакции и киосков г. Москвы.

КИОТ (иконостас)
для икон
(1 киот вмещает 24 иконы)



Реклама





Спросите Распопова!



Садовод-испытатель, последователь природного земледелия, врач, к. м. н. Геннадий Федорович Распопов на страницах газеты «ДАЧА» ответит нашим читателям



8 (495) 721 50 97
(в будни с 11.00 до 18.00)

Электронная почта dacha@kardos.ru

Другие ответы ищите по хештегу #спроситераспопова

ЕСТЬ ЛИ ПИК ВСХОЖЕСТИ СЕМЯН?

Говорят, чем дольше лежат семена огурцов, тем больше они дают женских цветков, значит, и плодов. А я считала, чем семена свежее, тем лучше. Зачем же мы тогда ищем их со сроком хранения не больше 1 года? Есть ли у семян свой пик всхожести? Какие из них сеять свежими, то есть собранными в прошлом сезоне?

Анна, г. Апрелевка

■ Уважаемая Анна, все так, да не так! Такое утверждение касается в основном огурцов старинных засолочных сортов. На третий-пятый год у них пустоцветов меньше. Но в наше время лучше использовать гибриды. Есть засолочные гибриды, пчелоопыляемые. У них и в первый, и в пятый год хранения урожаи одинаковые, а вкус изумительный.

А вот морковь, баклажаны, редис лучше сеять в первый год, они быстро пересыхают и теряют всхожесть. Как написано на пакетике, так и надо делать.



ПРОГРЕВАТЬ ИЛИ ЗАКАЛЯТЬ?

Семена, которые высеваются на рассаду и сразу в открытый грунт, нужно готовить одинаково или по-разному? Какие семена лучше прогреть, а какие закалять в холоде? Я новичок.

Вероника, г. Москва

■ Уважаемая Вероника, ответ на этот вопрос будет «из прошлого века». Хорошие импортные семена обеззаражены, их прогревать и тем более закалять не надо. Если хотите, чтоб они быстро взошли, их надо барботировать, опустить в воду и через нее 8–10 часов пропускать воздух аквариумным компрессором.

Но если нет возможности покупать импортные семена, то хотя бы не берите семена в пакетиках неизвестного происхождения на минералках. Надежнее у проверенных фирм. Такие семена можно просто замочить в слабой марганцовке на час, но лучше все же барботировать.

ЕЖЕВИКА И МАЛИНА НЕ ДАЮТ ПОБЕГОВ

Весной 2014 года я посадила по два куста ежевики Торнфри и черноплодной малины Кумберленд. Два года было все нормально, но в прошлом сезоне ни один куст не дал ни одного побега замещения. Отплодоносившие побеги на зиму удалять не стала. Подскажите, пожалуйста, что мне делать весной?

Татьяна Мищенко, г. Чехов



■ Уважаемая Татьяна! Весна покажет – если какие-то почки проснутся, то куст восстановится. Но иногда гнили или вредители объедают все почки, и куст погибает. У меня было и так, и так, пришлось покупать новые саженцы. Сейчас в продаже есть все, ежевика не яблоня, плодоношения не придется ждать долго.

ЧТО ПОСАДИТЬ, ЧТОБЫ НЕ ЗАВЯЛО?

Уважаемый Геннадий Федорович, доверяю вашему мнению. Какие сорта и гибриды корнеплодов вы сеете? Меня интересуют сорта для хранения, есть свой погреб. Почему-то уже сейчас свекла заплесневела в погребе, морковь вянет. Погреб обычный, проблем с ним не было. Мы с вами почти соседи – живу в Ленинградской области.



Зинаида Головня, г. Кириши

■ Уважаемая Зинаида! Из корнеплодов я высаживаю морковь – раннюю для детей и поздних сортов для хранения. А также редис, дайкон, редьку, скорцонер, брюкву, репу, особенно люблю маргеланскую – она дольше всего хранится. Всегда покупаю разные сорта, обычно качественные голландские. В моих мно-

гочисленных статьях по каждой культуре описана агротехника и способы хранения.

Если вянет морковь и свекла, то дело не в сорте, а в условиях выращивания и хранения. Возможно, рано выкопали, а в сентябре в подвале было очень тепло. Эта осень была аномальная.

ИЩУ ГОЛОСЕМЕННОЮ ТЫКВУ

В давние времена моя бабушка сажала голосемянную тыкву. Вкус ее несравнимо лучше нынешних сортов. Сохранились ли где-то сорта такой тыквы? Хотелось бы восстановить.

Валентина Игнатъевна, Пензенская обл.



■ Уважаемая Валентина, семена такой тыквы есть во всех семенных магазинах. Насчет вкуса вы правы. У меня в чулане до сих пор хранятся разные сорта тыкв, но внуки просят сварить кашу с пшеном и именно с голосемянной тыквой, потому что она необыкновенно сладкая и ароматная.

ГРУША ПОЧЕРНЕЛА

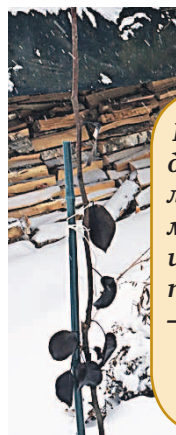

В праздники решили провести дачу и увидели, что несколько молодых деревьев с черными листьями. Подскажите, почему так произошло, выживут ли саженцы при январских температурах –30 во Владимирской области?

Дмитрий, начинающий садовод, г. Петушки

■ Уважаемый Дмитрий, это такая особенность груши – листья от морозов чернеют. А у яблони они остаются зелеными. Зимой листья не нужны, повисят и отвалятся. Груши январские морозы до –30 градусов обычно выдерживают, подмерзнет лишь невызревшая верхушка.

ЧТО С МОЕЙ ГОЛУБИКОЙ?

В апреле прошлого года купила высокорослую голубику. Дома она распустилась зелеными листьями. Привезли на дачу, поставили на веранде, все было хорошо. А когда отнесли в беседку, листья стали красными. Потом посадили на постоянное место, перекопав с купленным грунтом, который порекомендовали в питомнике – кислый, как для рододендронов. Что с голубикой было не так? Что можно предпринять в этом году?

Светлана Петровна, д. Бессоново, Воскресенский р-н, Московская обл.

■ Уважаемая Светлана! Выращиванием голубики можно заниматься в Калининградской области, а у нас под Москвой это неразумное занятие, по-

тому что климат не подходит. Помучаетесь годы, а попробовать удастся всего полстакана невызревших ягод. Оно того стоит?..



Как бы поленница не прибила

■ С удовольствием прочитал в «ДАЧЕ» № 24 статью про дрова. Она заставила меня пересмотреть свое отношение к этому топливу, за что благодарен автору. Хочу добавить свои «пять копеек» к теме. Пошел сосед за дровами, вытянул из-под снега несколько поленьев, а дровница взяла да повалилась на него – хорошо, что отделался испугом, могло быть и хуже. Житель он городской, неопытный. Никто не подсказал, что поленницы надо складывать с уклоном назад, то бишь от себя. Для этого нужно делать правильное основание – подложить несколько поленьев поперек, создав возвышение. Вот теперь можно и поленья складывать.

Еще чего не учел неграмотный горожанин – нельзя оставлять поленья неприкрытыми, намочнут от дождей, а потом тающего снега. Хотя бы пленкой, но надо укрыть поленницу. А по уму надо бы построить навес – скелетный каркас из деревянных брусьев или сварить из металлического профиля. А для изготовления крыши подойдет обычный шифер, а еще лучше поликарбонат.

Геннадий Хачатуров, г. Тулаев, Ярославская обл.



Всегда с перцем

■ Мой способ выращивания болгарского перца еще ни разу не дал сбой! Купленные семена сразу проверяю на всхожесть – один пакетик замачиваю в 0,5 стакана воды. Всплывшие бесполезны, я беру оставшиеся на дне.

Хорошие семена сутки замачиваю в растворе алоэ (на 1 стакан воды – 0,5 ч. ложки сока). Затем заворачиваю в несколько слоев марли и убираю на ночь в холодильник.

Семена поштучно сею в яичные ячейки, наполненные почвой. Слежу, чтобы земля была влажной. После появления всходов поливаю реже, но почва все равно остается слегка влажной. Как только ростки окрепнут, беру их вместе с землей из ячеек и высаживаю в пластмассовые стаканчики (на дне обязательны дырочки). Умеренно поливаю, не переувлажняю.

Когда рассада подрастет до 2–3 см, подкармливаю ее селитрой один раз – в каждый стаканчик добавляю маленькую щепотку. Также можно сделать подкормку биогумусом, но необязательно. Окрепшую рассаду высаживаю в открытый грунт на огороде. Буду рада, если мой опыт будет полезен.

Елена Городишенина, ст. Платнировская, Кореновский р-н, Краснодарский край



Сорта, подходящие для торфяников

■ Предпочитаю покупать сорта овощей не на дачу, а выбирать с учетом региона, почвы и вкусовых качеств. Конечно, найти свои вкусные сорта очень непросто. Особенно для торфяных почв. Я их за 35 лет дачной жизни на торфяниках Орехово-Зуевского района Подмосквы перепробовала огромное количество. Теперь могу поделиться сортами и гибридами, которые при надлежащем уходе дают большой урожай и отличаются отменным вкусом.

- Баклажаны – Король Севера
- Кабачки – Арал F1
- Картофель – Жуковский ранний, Голубизна, Фиолетик
- Морковь – Нандрин F1
- Перец – Какаду F1
- Помидоры – Бычье сердце розовое, Малиновый слон, Верлиока плюс F1, Чио-чио-сан
- Свекла – Пабло F1, Цилиндра
- Огурцы – Барабулька F1, Зятек F1, Теща F1, Кураж F1, Мурашка F1, Щедрик F1

Но я продолжаю искать и экспериментировать, потому как ежегодно появляются новые сорта овощей, среди которых можно найти еще новые вкусы.

Ирина Кряжина, г. Орехово-Зуево



Урожай баклажанов – можно, но сложно

■ Прочитала в «ДАЧЕ» отзывы садоводов про сорта баклажанов. В средней полосе страны получить хороший урожай, конечно, можно. Но сложно. У баклажанов долгий срок созревания, приходится уже в конце февраля сеять семена. Я выращиваю их в теплице. Пробовала сажать в больших горшках на солнышке, но результат совсем не порадовал, может, из-за сквозняков. Сею исключительно ранние сорта. Отмечу сорт Робин Гуд – неприхотливый, высотой около 70 см, для теплиц. Высокие кусты нуждаются

в опоре. Плоды имеют саблевидную форму. Для теплиц и пленочных укрытий.

У сорта Санчо Панса плоды, соответствуют имени литературного героя – круглые. Растут в открытом грунте.

Но уж больно мало продукта получаю на выходе! Трудно закладывать много, а баклажанов на каждом кустике максимально вырастает 5 штук, и те мелкие. Может, я что-то не так делаю? Буду благодарна, если на мой вопрос ответят опытные огородники.

Татьяна Филимонова, г. Истра



Ждем ваших советов, обсуждений тем в рубрике «Дачный форум»!

Наш адрес: 115088 Москва, ул. Угрешская, д. 2, корп. 15, ИД «КАРДОС» (Дача)
E-mail: dacha@kardos.ru

Строим дома, бани

- Фундамент
- Отделка
- Продажа пиломатериалов

СТРОИТЕЛЬСТВО 8-929-662-84-28
МАГАЗИН 8-967-170-69-17
ТРАНСПОРТНЫЕ УСЛУГИ 8-903-596-98-68

Эксклюзивные ТКАНИ!
Кружево, жаккард, пальтовые, плательные, подкладочные

Весь ассортимент на WWW.BESTTKANI.RU
БЕСПЛАТНАЯ ДОСТАВКА

ИП Астахова Ирина Юрьевна
ОГРН 307391428400065, ИНН 391492831926
Адрес: 195990 г. Санкт-Петербург, ул. Гаврская д.2



Гриб навозник белый. Или, по-научному, КОПРИНУС

КОПРИНУС

Беспощадный способ борьбы с «зеленым змием»

Эта история из серии «народные средства от пьянства». Называть имена героев нет смысла, потому что примерить описанную ситуацию на себя могут многие семьи в России и СНГ.

Ее муж сильно пил. Запой, бывало, длились по несколько недель. За это время он спускал все деньги, а затем начинал выносить из дома вещи. Когда трезвел, сильно в этом раскаивался и некоторое время был образцовым мужем и отцом. Затем все начиналось снова. Она пробовала разные способы. Все оказывало временный эффект. Через год-полтора он снова срывался в «штопор» и пил с еще большей силой. Она уже всерьез подумывала о разводе, но решила попробовать бороться с его пьян-

ством народными средствами. В библиотеке взяла различную литературу, описывающую народные средства от пьянства. Почти в каждой книге упоминался гриб навозник белый. Или, по-научному, КОПРИНУС.

Она решила попробовать КОПРИНУС в натуральной порошкообразной форме. В такой форме навозник белый лучше сохраняет свои природные свойства. Четко соблюдая дозировку – 0,5-2 грамма порошка в сутки через день – она стала добавлять порошок КОПРИНУСА в пищу мужу. Муж менялся просто на глазах. Узнать, что произошло, она толком и не смогла – муж предпочитал отмалчиваться. Однако, помня об описываемых свойствах КОПРИНУСА, она примерно догадывалась. Теперь это волновало ее меньше всего – она наслаждалась семейной жизнью с любимым мужем.

После продолжительного использования продукта у пьющих людей, как правило, неприятная реакция на алкоголь возникает и без приема гриба, что способствует появлению отвращения к бутылке. Предлагаемый нами КОПРИНУС (порошкообразный) прошел строжайший радиологический и токсикологический лабораторный контроль и обладает сертификатами соответствия РФ.*

Цена гриба 650 руб., пенсионерам и инвалидам 600 руб.
Для проведения полного курса требуется, как правило, от 4 до 8 упаковок.

Заказать гриб «Копринус» (НЕ МЕНЕЕ 4 УПАКОВОК) по почте можно по адресу: 614112, г. Пермь, а/я 9678. (При неполном указании ФИО заказы не отправляются)

Телефон для заказов и справок 8-965-571-66-77

ВНИМАНИЕ! Возможны аллергические реакции и другие побочные эффекты. Продукт не рекомендуется беременным и кормящим женщинам, людям, страдающим сердечно-сосудистыми заболеваниями, несовершеннолетним.
*Сан-эпид. зак. № 26.11.01.916.П.000249.09.07 от 03.09.2007 г. Серт. соотв. № РОСО RU. ПТ 12.НО2314 от 07.09.2007 г.

НЕ ЯВЛЯЕТСЯ ЛЕКАРСТВОМ. РЕКЛАМА

ИП Романова И.Р. ОГРНИП 304590731500034



ПРИШЛИТЕ В РЕДАКЦИЮ СВОЙ ДЕЛЬНЫЙ СОВЕТ И ПОЛУЧИТЕ 1000 РУБЛЕЙ!

Рамка для фитолампы

В одном из номеров «ДАЧИ» в разделе «Дачный арсенал» прочитал статью «Да будет фитосвет!». Она мне понравилась, полезная, но нет эскизов арматуры для подвешивания электроламп. Хочу восполнить этот пробел – предлагаю конструкцию подвешивания электросберегающих ламп с регулировкой уровня подвешивания по высоте

■ Я предлагаю свою конструкцию, к которой можно подвешивать любые лампы, нужно лишь определить вес. Он складывается из перекладины + патроны + лампы + магниты. У меня получился 600 г. Магниты подбираются по силе удержания веса. Кто хочет повторить мою конструкцию, нужно приобрести:

- Кабельканал: 20 x 10 длина 80 см – 4 шт.; 25 x 15 длина 79 см – 2 шт.
- Металлическая планка: длина 70 см – 2 шт.; 35 см – 2 шт.; 19 см – 4 шт.

■ Крепеж – винт гайка – 26 шт., диаметр 4, длина 6 мм.

■ Три керамических патрона под лампы E27.

■ Три энергосберегающие лампы 13 Вт E27 2700 к, теплый свет.

Я рекомендую выбирать лампы теплового света от 2700 к. Ну и собрать конструкцию по схеме, которую прилагаю.

Борис Ефимов,
г. Москва

Схема конструкции для фитоламп

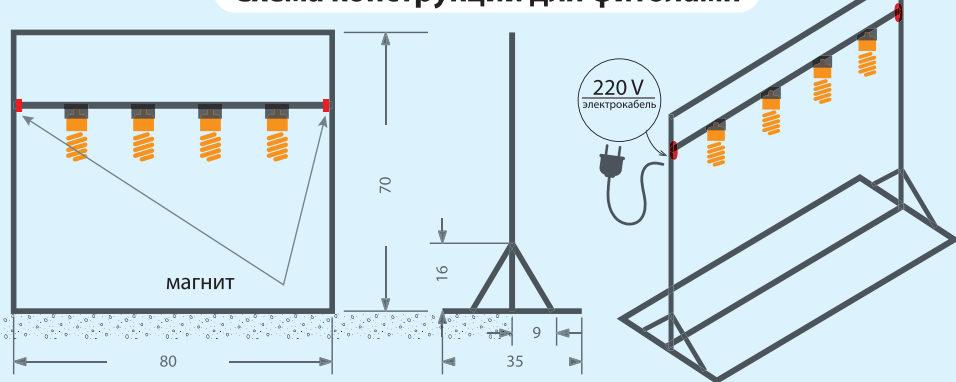

Жираф большой, ему видней

На дачном участке у многих валяются бревна – пускать на дрова жалко, а найти другое применение трудно. Такая же ситуация была у нас. Но как-то разыгралась фантазия, и наши бревна превратились в жирафа

■ Работали с детьми, было шумно и весело. Наш энтузиазм заразил соседей, у которых залежавшиеся бревна вскоре превратились в «лесных людей».

Как соорудить жирафа, думаю, описывать не нужно – хорошо видно на фотографии. Да и размеры будут зависеть от ваших «запасов».

Для лучшей сохранности дерева мы провели обжиг с помощью паяльной лампы. По потемневшей поверхности нарисовали прожилки, как у жирафа, и прошли по ним стамеской. Обработали антисептиком.

Самый ответственный момент – вырезать мордочку. Испортили не одно полено. Наконец, из «запчастей» собрали фигуру. «Ноги» для устойчивости закопали в землю поглубже.

Работа заняла выходной день, а удовольствие – на года. Все, кто проходит мимо, оглядываются на нашего жирафа.

Андрей Хорошенько,
г. Наро-Фоминск



ПРАВИЛЬНОЕ КОРМЛЕНИЕ КУР

Здоровье и яйценоскость кур на домашнем подворье зависит главным образом от кормления. Но это не значит, что чем обильнее кормить птицу – тем лучше. Напротив, кормление должно быть сбалансированным, а избыточная дача корма – вредна для организма кур и невыгодна хозяину!

При правильном кормлении с кормовым рационом ежедневно в организм должен поступать и легко усваиваться весь набор необходимых элементов, участвующих в обмене веществ. А набор этот весьма широк. Это не только белки, жиры и углеводы, но и витамины, минеральные макро- и микроэлементы, отдельные аминокислоты, ферменты. Одни из них поставляют организму энергию, другие – строительный материал для клеток, основу роста и продуктивности, третьи – регулируют многообразие обменных процессов. Отсутствие или острый дефицит даже одного звена в этой биологической цепи ведет к сбоям в работе всего организма, снижению всех жизненных функций. Причем у птицы это проявляется быстрее и острее, чем у других

животных. При этом с помощью обычных кормов сложно, а иногда и невозможно сбалансировать рацион по всем нужным параметрам. Именно поэтому без специальных кормовых добавок не добиться высокой яйценоскости и крепкого здоровья кур.

Нашими специалистами разработаны кормовые добавки, которые помогают хозяевам кормить кур правильно и получать отличные результаты.

Так, добавка «Здравур Несушка» обеспечивает птицу витаминами, микроэлементами, незаменимыми аминокислотами метионином и лизином, ферментами, активизирующими усвоение кормов. Миллионы российских хозяев уже убедились в ее действенности и выгоде. С добавкой «Крепковит» организм кур обеспечен такими ключевыми макроэлементами, как кальций, фосфор, натрий и сера, а также биологически активной добавкой для лучшего пищеварения лигногуматом. Натуральная кормовая добавка «Желток» содержит много легкоусвояемого белка (острый дефицит которого наблюдается при кормлении кур рационами с преобладанием зерновых кормов). Гарантирует яркий, насыщенный, «правильный» цвет желтка яиц благодаря на-



«Здравур Несушка» + «Крепковит для кур и птицы» + «Желток» + «Гравий» – открытый «секрет» успеха хозяев домашней фермы, проверенный и применяемый десятками тысяч российских птицеводов.

туральным каротиноидам, выделенным из бархатцев и паприки по специальной технологии.

Гравий необходим птице для нормального размельчения пищи в мышечном желудке и лучшего ее усвоения. Добавка в рацион гравия обусловлена самой естественной физиологией кур.

При этом наилучший результат достигается при их регулярном (не «время от времени») применении! И лучше всего в комплексе! Ведь эти добавки

не заменяют, а дополняют друг друга!

Каждая из них восполняет дефицит разных элементов питания, решает разные задачи. Поэтому не стоит вопрос выбора: или то – или это, а имеется простое и ясное решение – курам нужны все эти добавки. «Здравур Несушка» + «Крепковит для кур и птицы» + «Желток» + «Гравий» = высокая яйценоскость + отличное здоровье кур. Вот главная формула правильного кормления кур на домашнем подворье.

На правах рекламы

Томаты, которые выбрал народ

Самый верный способ не прогадать с выбором сорта – расспросить соседей, знакомых, что они сажают на своем огороде, какие сорта, по их мнению, самые вкусные и не подводят с урожаем. Мы пошли по тому же принципу и расспросили наших читателей из разных регионов – какие томаты они выбирают для себя



Челябинская обл.

■ Много лет я выращиваю замечательные сорта низкорослых томатов с крупными до 300 г и более плодами: **Хлебосольный**, **Джина**, **Аляска**, **Тяжеловес Сибири**, **Алтаечка**, **Буденовка**, **Батяня**, **Данко**, **Король ранних**, **Мечта Урала**, **Розовый мед**, **Русская душа**, **Сибирский козырь**, **Царица Севера**, **Монастырская трапеза**, **Подарок Феи**, **Мамонт** и много других.

Могу посоветовать скороспелые сорта, которые созревают даже в условиях короткого лета. **Дачник** – истинная находка, неприхотливый, штамбовый сорт, плоды до 180 г. Не пасынкуют. Годится для зон рискованного земледелия. Под стать ему **Дамский угодник**, **Загадка**, **Земляк**, **Засолочное чудо**, **Клуша**, а **Корнет** – самый сверххранный сорт. **Сибирский скороспелый** – новый улучшенный сорт, усыпан вкусными плодами, холодостойкий, не нужно пасынковать. Интересный сорт **Ямал-200** – стабильно урожайный, куст компактный, плоды до 150 г, довольно устойчив к фитофторозу. Очень хорош для северных регионов и зон рискованного земледелия. Сверхранние сорта для зон рискованного земледелия **Кибич**, **Сахалин**, **Бурковский ранний**, **Демидов**, **Безрассадный**, **Чудо лентяя**, **Таймыр**, **Фиделио**.

Лидия Ишимцева, п. Саргазы, Сосновский р-н, Челябинская обл.



Московская обл.

■ Хочу отметить два сорта, которые меньше других болели фитофторозом – это **Новичок** (длина стебля 60–80 см) и **Ракета** (60–80 см). Сорт **Челнок** сажала два года подряд. Холодостойкий. Плоды-сливки оказались хороши для засолки. У него стебель около 45 см, но я подвязывала, и томаты от этого меньше болели. Не оправдал надежд черри **Сладкий миллион**. Урожай был, но на кисти помидорки созревали в разное время. Быстро падали на землю, неудобно было собирать. Целиком кисть, как написано на пакетике семян, снимать не удавалось.

Отдельно в ведра вдоль забора высадила **Райское наслаждение**, **Бычье сердце** и **Алтайские**. Последний – очень мясистый, по вкусу похож на знаменитое **Бычье сердце**, а размером помидоры оказались даже больше него. Буду сажать еще.

Ольга Кузьмина, г. Чехов, Московская обл.

г. Самара

■ Огородный опыт большой, пробовал много сортов. Сам сажаю и рекомендую другим крупные мясистые помидоры для открытого грунта. Это **Сто пудов** с самым настоящим помидорным вкусом, когда его разрежешь, аромат стоит всю дачу. Мякоть плотная и сочная. Среднепоздний сорт.

Розовый слон – очень сладкие, сахаристые томаты, граммов по 200–300 г. Вся семья любит **Мазарини** – у него сердцевидные плоды. Первые помидоры срываем граммов по 600–700 г, великолепные в салате, для сока. Переносит отсутствие поливов – для дачников выходного дня.

Распробовал оранжевое **Бычье сердце**, и он стал любимым сортом! Кусты буквально ломятся от крупных «солнечных» помидоров. Урожай стабильный. Срывают помидоры по полкило и даже больше!

Андрей Воронов, г. Самара

Московская обл.

■ Хотя я и решила сократить ассортимент помидоров – индетерминантов, подпирающих крышу теплицы, но полностью отказаться не смогла. В итоге остались самые любимые: гибриды **Полдень** (ярко-оранжевые сладкие черри), **Зимняя Вишня**, **Японский Трюфель**, **Увертюра-НК** (идеально ровные) и крупноплодный сорт **Дикая Роза**. Всеобщая любимица гибрид **Черная гроздь** – сажаем в большое напольное кашпо, так черный цвет плодов не сливается с землей и смотрится выигрышно.

Из детерминантных – **Французский гроздевой** (отличный засолочный сорт, кожица не лопается от кипятка), хорошо растет и в теплице, и в открытом грунте. Сажаю старые добрые сорта **Взрыв** и **Отрадные** для раннего урожая, ценно, что они успевают отплодоносить до фитофтороза. А посаженными в контейнеры гибридом **Ампельный** (очень сладкие плоды по 10–20 г) и сортом **Колибри** (с желтыми и красными плодами) мы украшаем зону барбекю.

Светлана Самойлова, г. Талдом, Московская обл.

До сих пор розовые томаты среди селекционеров считались самыми вкусными, сладкими. Однако теперь на это звание претендуют и многие сорта желтых и оранжевых томатов

г. Санкт-Петербург

■ В нашей зоне томаты растут только в теплице, можно подобрать любой сорт. Но все равно сажаю холодостойкие сорта. Очень понравился вкус сорта **Крайний север**, сам куст невысокий, с небольшими помидорками. Но их много, однажды на кисти насчитала 27 штук. Очень ранний, салаты из него делаем уже в конце июля. Для консервирования сажаю **Ниагару** – куст весь усыпан плодами. Люблю желтые **Банановые ноги** за вкус и урожайность.

Нурия Хайруллина, г. Санкт-Петербург

Московская обл.

■ В прошедшем сезоне мне понравились сорта томатов **Санька** – ультраскороспелый, созревает за 75–85 дней. Почти не образует пасынков, без урожая ни разу не оставлял. Нравится **Бычье сердце**, **Хурма**. Для высаживания в открытый грунт прекрасно подошел сорт **Де Барао** – понравился на вкус. Сорта **Волгоградский** и **Белый налив** у меня всегда были урожайные, а в прошлом году подвели. Может, причина в качестве семян.

Галина Шерстобитова, г. Дмитров, Московская обл.

г. Сочи

■ В нашем климате замечательно растут все помидоры. Я очень люблю желтые, черные. Всегда сажаю сорт **Хурма** – в нем много каротина, он очень сладкий, кожица тонкая. В салате бесподобен. **Де Барао**, **Черный принц** – растут из года в год. Об их отменном вкусе знают все садоводы.

Для южных огородов очень хорош сорт **Мармеладный** – плоды до 150–170 г, мясистые, сочные, сладкие. Довольно устойчив к фитофторозу.

Галина Федорова, г. Сочи

Список сортов томатов так велик и разнообразен, что дачников нередко ставит в тупик – какие же из них еще попробовать? Редакция «ДАЧИ» решила провести свой обзор новинок и уже зарекомендовавших себя сортов и выделить наиболее интересные

Дачный ассортимент

Ах, уж эти черри!

Агрофирма «Гавриш» в этом сезоне предлагает новую группу черри-томатов **Монисто**. Нам обещают, что сахарные мини-сливки изумительны по вкусу, подходят для приготовления ярких свежих салатов, разноцветных консервированных ассорти. В многочисленных кистях высокорослых Монисто одновременно созревают по 20–30 плодов.



Среднеранний высокорослый черри **Черный жемчуг** интересен тем, что его можно выращивать не только как овощ, но и как элемент ландшафтного дизайна. Плоды красивого коричневого цвета с легким розоватым отливом, с очень нежной мякотью и кожицей. Их масса 25–30 г.

Среднерослый коктейльный томат **Полосатый рейс** одинаково хорошо себя чувствует и в теплице, и в открытом грунте. Плоды массой 30–40 г собраны в длинные соцветия по 20–30 штук. Они шоколадно-бордового цвета с зелеными полосками. Не осыпаются, вкус кисло-сладкий. Хороши свежими, а для маринования подходят в зрелом и в недозрелом виде.

С классическим вкусом

Из томатного ассортимента агрофирмы «Поиск» можно выделить ранний сорт **Аделина**, которых подходит для огородов и средней полосы, и юга. Это красивая сливка, хороша для консервирования, не трескается. Сорт для открытого грунта, низкорослый, неприхотливый, очень урожайный.

Вкус классических помидоров имеет **Персиановский F1**. Среднего срока созревания, низкорослый. Мясистые, ароматные плоды размером с мужской кулак, от 150 до 200 г, красивой розово-малиновой окраски. Не трескается. Устойчивый к вирусным болезням.

Гибрид **Волшебная арфа F1** – черри с оранжевыми плодами по 30 г, в кисти по 15–18 штук. Необыкновенно сладкие. Высокорослый, требует подвязки. Для теплиц и открытого грунта. Подходит для всех регионов вплоть до Дальнего Востока.



Сладкие салатные!

Агрофирма «Семена Алтая» создала ряд крупных, мясистых, сладких томатов, которые будут хороши и для салатов, и для соков.

Томат **Дорогой Гость** – ранний сорт с вкусными крупными, мясистыми плодами до 600 г. Устойчив к неблагоприятному климату, завязывает множество плодов даже в прохладную погоду. Подходит для всех регионов России.

Сорт **Желтая Ракета** с ярко-желтыми сочными плодами массой до 300 г, вытянутой формы. Очень сладкий, урожайный, плодоносит до самых морозов.

Селекционеры отмечают, что в сорте **Бийский Розан** удалось совместить низкорослость и крупноплодность. Сладкие плоды с настоящим томатным ароматом, массой до 600 г. Куст сохраняет крупноплодность даже при высоком урожае. Раннеспелый, устойчивый к заболеваниям. **Д**



Лучшие сорта и гибриды от АГРОФИРМЫ ПОИСК



Лучший среди ранних томатов! Отменный вкус!

- Ультраранний гибрид (75–80 дней) для открытого грунта.
- Растение высотой 40–50 см.
- Плод округлый, гладкий, очень плотный, интенсивно красный, массой 110–115 г.
- Дружная отдача урожая и отличная лёжкость.
- Для засолки, маринования и приготовления сока.



Очень урожайный и вкусный! Чемпион заготовок!

- Ранний, высокоурожайный сорт (85–110 дней) для открытого грунта.
- Сорт отличается жаростойкостью и засухоустойчивостью.
- Растение высотой 30–40 см.
- Плоды яйцевидной формы, гладкие, красные, массой 70–95 г.
- Для свежего потребления и цельноплодного консервирования.

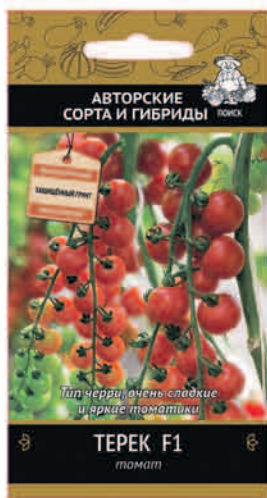

Сладкое лакомство для детворы!

- Раннеспелый, урожайный, гибрид (110 дней), для всех видов теплиц.
- Растение высокорослое, более 1,5 м, рекомендуем подвязку, формирует длинные красивые кисти по 15–30 плодов.
- Плод округлый, плотный, сладкий, вкусный, массой 17–19 г.
- Для свежего потребления и консервирования.

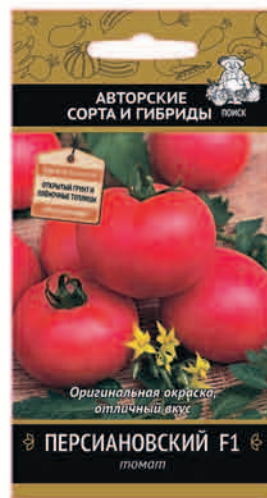

Ароматная розовая мякоть!

- Среднеранний гибрид (100–110 дней), для открытого грунта и пленочных теплиц.
- Растение высотой 50–60 см, предпочтительна подвязка.
- Плод крупный, вкусный, плотный, красивой розовой окраски, массой 180–220 г.
- Отличная завязываемость, дружное созревание.
- Для свежего потребления и приготовления ароматного сока.



Отменное качество! Лидер кистевых томатов!

- Среднеспелый гибрид (110 дней) для всех видов теплиц.
- Растение высокорослое, более 1,5 м, рекомендуем подвязку, формирует кисти по 8–11 плодов.
- Плоды слегка овальной формы, плотные, вкусные, массой 130 г, не трескаются, не осыпаются.
- Для свежего потребления и консервированного ассорти.





Нет плохих семян, есть неумелые огородники, считает продавец одного из садовых магазинов города Балашиха. Мы решили узнать, откуда такая уверенность, если огородники очень часто жалуются на все ухудшающееся качество посевного материала. Все-таки любопытно мнение человека, стоящего по ту сторону прилавка, о семенах и покупателях

Самый частый вопрос, который я слышу от покупателя, это – а что вы посоветуете? И просьбу – дайте семена, которые вы сами сажаете. Продайте сорт, который вы мне в прошлом году порекомендовали, название я забыл...

Конечно, помогать покупателям – моя работа, покажу, посоветую то, что я сажаю сам, но подойдут ли эти сорта вам? Ведь кто-то любит крупное, кто-то мелкое, сладкое – кислое. Да и продавцы разные, некоторые из них и огорода-то не видели. Отсюда мой первый совет: в магазин семян следует идти, как на экзамен. Как подготовишься, таков будет и результат. Да, придется потратить время – изучить сорта, почитать-послушать отзывы других, составить список. Но и «оценка» огорода будет выше.

На что жалуетесь?

Бывают ситуации, когда человек приходит со списком разрекламированных сортов или новинок. Как услышит цену, говорит: ой, нет, это дорого. И просит семена подешевле. Мой второй совет: учитывайте, что популярные рекламируемые гибриды, особенно новейшие, всегда дороже, поэтому делайте разумный выбор. Дороже и семена в красочной упаковке – те же в белых пакетиках дешевле, хотя совсем не хуже. Как правило, это уже проверенные сорта. И не придется переплачивать за упаковку. Но этот вариант касается только крупных и надежных производителей, а не халтурщиков. Белые пакетики подделать проще.



Советы продавца семян

Качество семян – самый большой вопрос. Я вам не скажу за всех, но мой опыт такой. Приходит покупатель с претензией: купленные у вас семена не взошли. Начинаем разбор полетов. Выясняю, что фирменные семена, которые уже обработаны препаратами от вирусов, стимуляторами роста, покрытые оболочкой, дачник дополнительно замачивает в маргачевке. Или заглубляет семена, присыпает мелкие. И покупатель в большинстве (подчеркиваю!) случаев честно признается – да, не соблюдал агротехнику.

Или жалуются, что взошли одни сорняки. Выясняем – семена загнули,

час между крупными агрофирмами такая серьезная конкуренция, что никто не хочет подмочить репутацию.

Откуда нескладушки?

Рекламируют одно, вырастает совсем другое – это мы тоже слышим часто. Я не буду говорить о недобросовестной рекламе и опять же о халтурщиках. Я о селекционерах, продвигающих свои новинки – без рекламы о них мы никогда и не узнаем. Мой следующий совет: прочитав характеристику сорта, нужно трезво оценивать, что селекционер своему сорту создает максимально комфортные усло-

ЕСЛИ ПЕРЕСОРТИЦА

Нужно всегда сохранять пакетики, в случае чего выслать их в конверте на адрес агрофирмы и позвонить. Уважающая себя компания проведет внутреннее расследование, извинится и компенсирует затраты, еще и подарок подарит. Но на моем веку однажды был случай, когда одна из крупных фирм закупила и фасовала семена свеклы, а выростал мангольд. Или сейчас, например, мы продаем два разных перца под одним названием – произошла нестыковка между агрофирмами, которые теперь между собой разбираются. Но покупателям нравятся оба перца – один кубовидной формы, другой – продолговатой, оба крупные. Мы об этом своих покупателей предупреждаем.

Прочитав характеристику сорта, нужно трезво оценивать, что селекционер своему сорту создает максимально комфортные условия

поверх насыпали компост, богатый сорняками – разве нежные всходы их победят?! У кого-то вместо свеклы выросла крапива. Но, позвольте, семена крапивы получить и фасовать труднее, чем семена свеклы – кто ж этим будет заниматься?

На собственном опыте

К слову сказать, сам я каждый год испытываю по пять новых сортов каждой культуры разных фирм. На большее не хватает времени и огорода. То есть я знаю семена и сорта овощей не теоретически, поэтому и могу сказать – садоводы нередко свои ошибки перекладывают на производителей или продавцов.

Да, бывают претензии к самим фирмам, тогда мы обращаемся к ним, и они признают свои ошибки. Но сей-

час между крупными агрофирмами такая серьезная конкуренция, что никто не хочет подмочить репутацию. Еще. У разных сортов размеры пло-

доносящих кустов могут сильно отличаться, это тоже надо учитывать при посадке и прямом посеве семян в грунт. Для правильной посадки внимательно читайте инструкцию на обратной стороне пакетика, если информации недостаточно, что бывает на белых пакетиках эконом-класса, то воспользуйтесь доступной литературой или собственным опытом и интуицией.

Что касается недобросовестных поставщиков, продавцов – на то они и недобросовестные. Если вы не доверяете магазинам семян, торгующим в вашем поселке, городке, выписывайте семена по почте, через интернет у проверенных агрофирм. Сейчас даже бабушки-дедушки имеют такой опыт прямого обращения. **Д**

Юрий Шелаев

ДОЖДАТЬСЯ, КОГДА СОСТАРЯТСЯ

Рекламируемые суперновинки дороги по нескольким причинам: затраты на рекламу, повышенные расходы на создание нового гибрида и ограниченное количество этих семян из-за их новизны. В следующем сезоне, как правило, цена именно на этот гибрид снижается – семян наработают больше. К тому же по отзывам станет понятно, настолько ли он хорош, как его рекламируют.



Аскар Ахатов,
фитопатолог,
ведущий специалист
в области экологии растений

Чего дачники больше всего боятся при посеве семян и покупке рассады? Первое – что не взойдут семена. Второе – что появится «черная ножка». Эти два недуга способны оставить и без урожая. Простые способы нашего эксперта помогут улучшить всхожесть семян и защитить рассаду от болезней

Как подставить ножку «черной ножке»



Заболевания могут являться результатом воздействия чужеродных организмов или неблагоприятных условий окружающей среды, но чаще мы видим результат

взаимодействия этих факторов. Основная форма проявления болезней всходов – корневая гниль или «черная ножка», реже встречается довсходовая гниль семян.

Источники инфекции

1 Грунт и тара, в которой выращивают рассаду.

ЧТО ДЕЛАТЬ?

Тару замачивают в растворе марганцовки (перманганата калия) и моют горячей водой. Грунт необходимо продезинфицировать, для чего за 2 недели до посева его несколько минут варят в кипящей воде и подсушивают. В первые дни после дезинфекции в почве происходят процессы, которые могут неблагоприятно повлиять на прорастающие семена, поэтому семена высевают не ранее, чем через 2 недели. Если эти условия не соблюдать, то риск заболевания молодых растений сохраняется.

2 Свой посадочный материал. Фирменные семена, как правило, свободны от наружной инфекции и в слабой степени могут быть заражены внутренней инфекцией. Со своими семенами риска больше.

ЧТО ДЕЛАТЬ?

Возбудителей инфекции удаляют прогреванием или протравливанием в химикатах. В домашних условиях семена перед посевом замачивают в крепком растворе марганцовки, что позволяет уничтожить многих возбудителей на поверхности семян. Но некоторых возбудителей внутрисеменной инфекции невозможно уничтожить существующими методами, поэтому семена важно брать от внешне здоровых растений, которые в течение вегетации не поражались такими вредителями, как тли, трипсы, белокрылки и цикадки. Эти насекомые являются переносчиками опасных вирусных заболеваний.

3 Небрежное хранение семян. При этом они повреждаются мельчайшими насекомыми и клещами, которые добиваются до зародыша. Наиболее опасны мучные, или акаровые, клещи, способные нанести малозаметные повреждения, однако они резко сокращают всхожесть и жизнеспособность семян.

ЧТО ДЕЛАТЬ?

Семена хранить в сухом месте, в плотных мешочках или в бумажных пакетах, вдали от пищевых продуктов.

Основные причины плохих всходов семян

Семена могут всходить плохо и долго или же не всходить вовсе по разным причинам. Для простоты разделим их на инфекционные и неинфекционные. К первым относятся различные заболевания, возбудители которых сохранились в семенах и почве. Ко вторым – переувлажненная или пересушенная почва, содер-

жание уже высеванных семян в холодном месте. Еще одной причиной, и к сожалению, все чаще встречающейся в последнее время, стало низкое качество семян. Если с последней напастью можно бороться разве что в Обществе по защите прав потребителя, то остальные причины мы можем исправить и сами.

ЧТО ДЕЛАТЬ?

■ Семена томатов, огурцов, тыквы, перца, не имеющие пометки на фирменном пакете (инк), замачивают в растворе стимулятора роста на 12–24 часа, затем раскладывают в блюдце на влажной салфетке или на марле, увлажняют и прикрывают. Стимуляторы повышают всхожесть и энергию прорастания семян, устойчивость растений к неблагоприятным условиям. Блюдце ставят в теплом месте с температурой 22–26°C. Салфетку желательнее ежедневно менять. При появлении корешков семена высевают в почву.

■ Перед посевом почву увлажняют, а ящики устанавливают в таком же теплом месте. Почву проливают раствором гумата натрия (0,75 г растворяют в 5 л воды и используют на 1 кв. м почвы). Поливают таким раствором трижды: после посева, после пикировки, затем еще через 15 дней.

■ Влажность почвы ни в коем случае не должна быть избыточной, так как поступление воздуха в нее прекращается, и посеянным семенам не хватает кислорода для дыхания, они загнивают. Аналогично и при выращивании рассады – при избыточной влаге погибают корни, частично или полностью. На них поселяются почвенные вредители (ноготки, клещи), которые ускоряют процесс гибели корней и часто способствуют поражению растений грибными и бактериальными болезнями.

■ Оптимально, когда температура почвы в пределах 20–25°C при влажности не выше 85% от полной влагоемкости.

■ Полив растений умеренный (температура поливной воды – не выше 20°C, она не должна превышать температуру воздуха).

СИМПТОМЫ ЧЕРНОЙ НОЖКИ

■ На основании стебелька появляются буроватые или коричневые пятна, листья и семядоли приобретают темно-зеленую окраску. Стебельки поникают, привядают, со временем растение погибает. Если заболев-

шее растение вынуть из почвы, то можно увидеть побурение или почернение корней, усыхание стебля. Рассаду, пораженную «черной ножкой», выбраковывают, потому что заболевание практически не лечится. Однако

есть шанс спасти: пролив почвы 0,2%-ным раствором фундазола способствует частичному выздоровлению растений. При благоприятных условиях рассада быстро растет и развивается, период ее восприимчивости

к заражению грибами сокращается. Обработка микроэлементами сернистой меди или 0,5%-ной суспензией хлорокиси меди снижает количество пораженных бактериозом растений примерно в 2 раза.





Лобелия бьет фонтаном



Марина Соловьева,
г. Переславль-Залесский

Мороз на оконных стеклах рисует затейливые узоры и фантастические цветы, приковывая наши взгляды. А мы уже мечтаем о цветах живых. И среди них, пожалуй, столь же замороженные взгляды заслуживает ампельная лобелия. О ней и поговорим, тем более, что приближается время посева семян на рассаду

Россыпи крошечных цветов на изящных стеблях способны «пролиться» на нас голубым водопадом, скатываться цветными шарами, вспениваться белой пеной... Лобелия ампельная хороша во всех видах, идеально подходит для выращивания в подвесных кашпо, на подпорных стенках и в самых разных вариантах вертикального озеленения. А осенью контейнеры можно внести в дом, и она еще порадует цветением до самых морозов.

Сортов и оттенков лобелии множество. Я за время многолетней дружбы с ней попробовала кустовые и ампельные, белые и красные, двуцветные



МЕСТО ПОСАДКИ
Прогреваемое солнцем место, без холодных сквозняков.



СВЕТ
Хорошее освещение обеспечивает обильное и продолжительное цветение.



ПОЧВА
Воздухо- и водопроницаемая. В целом к почве нетребовательна.



ПОЛИВ
Умеренный.



РАССТОЯНИЕ
10–15 см между кустиками.



и смешанные. Но больше всего полюбила ампельные. А синие и голубые считаю самыми эффектными.

Выращивание лобелии не представляет особого труда. Правда, прежде чем так заявлять, я прошла хорошую «тренировку». Сразу отмечу основные сложности, с которыми столкнулась.

1 Семена лобелии мелкие, как пыль. При посеве на почву лучше насыпать снега – на белом фоне семена лучше видно,

их можно перераспределить с помощью зубочистки.

2 Почву перед посевом нужно чуть утрамбовать. Но если перестараться, корешкам будет сложно закрепиться, придется подсыпать грунт. Это сложно, всходы повреждаются.

3 Лобелия зацветает через 2,5–3 месяца после посева, поэтому ее сеют уже в феврале. Но рассаду приходится досвечивать. В последнее время, чтобы избежать мороки, начала сеять в середине марта – рассада легко догоняет февральскую.

4 Пикирование ростков (недели через три-четыре) – ювелирная работа. Но я не церемонилась, просто прихватывала сеянцы ложкой и пересаживала на ПМЖ,

СОРТА, КОТОРЫЕ Я САЖАЮ

- **Сапфир (Sapphire)** – кусты пышные, растут быстро, изящно свешивая длинные побеги. Высота куста до 35 см. Окраска цветов разная – сиреневая, белая и розовая. Менее капризны синяя и голубая.
- **Голубой фонтан (Fountain Blue)** – изящные стебли свисают на 30–35 см и образуют пышный каскад из зелени и цветов. Они нежно-голубые с белым глазком.
- **Кружевница** – двуцветная. Куст сплошь покрыт яркими цветками. Побеги до 25 см. Цветет долго. До заморозков можно внести в дом, она будет развиваться как комнатное растение.
- **Серия Фонтан.** Сорта этой серии цветут обильно и до глубокой осени. Каскад из свисающих побегов достигает до 25 см. Куст буквально усыпан мелкими цветками.

переезд они переносят нормально. Теперь сею исключительно в стаканчики, не пикирую, а пересаживаю пучками.

5 В первое время я впадала в панику – ростки лобелии долго сидят, замерев, и не растут. Оказалось, это нор-

мальное поведение – потом они быстро разрастаются.

6 Сажая лобелию в подвесные корзины, в грунт лучше добавить разрыхляющий материал (вермикулит, перлит). Нужен дренаж.

7 Лобелия растет пушистой, если растения прищипнуть при достижении высоты 2,5–3 см. Вторую «стрижку» делаю после первой волны цветения (август) – состригаю растения на одну треть. После этого кустики набирают более пышные формы и недели через две зацветают вновь.

Чтобы добиться формы шара, в кашпо сажаю кустики пять-шесть.

8 Совсем плохой грунт не позволит лобелии сформировать красивую кочку. А чрезмерно удобренная почва провоцирует рост стеблей в ущерб цветению. **Д**



Солнце,
теплит
полутью.

ЛЮБИТ



Пересыхание
и переувлажнение почвы.
Затенение
снижает декоративность.

НЕ ЛЮБИТ



СОВЕТ СПЕЦИАЛИСТА: Олег Серебряков, садовод, дизайнер

■ Почву для рассады можно купить в магазине или приготовить самому, взяв равные части дерновой земли, торфа и перлита (или вермикулита). Слой почвы в стаканчике не менее 5 см – во избежание быстрого пересыхания. Обязательны дренажные отверстия.

- Семена не присыпают землей – для прорастания им нужен свет.
- Емкость с посеянными семенами накрывают прозрачным колпаком (стекло или прозрачный пластик), соорудив парничок.
- Прорастают семена при температуре 20–25°C. После появления первых всходов стаканчики держат

при температуре 14–15°C и начинают досвечивание.

- Всходы нежные – важно не перелить при поливе, полягут. Поливают теплой водой, лучше в поддон.
- Сеянцам нужно создать рассеянный солнечный свет, притенив занавеской. Прямые солнечные лучи могут их погубить.



ВАЖНО!

Сеянцы в парнике необходимо проветривать 2 раза в сутки, приподнимая крышку минут на 10–15. Таким образом можно предотвратить появление плесени, «черной ножки». В фазе первых двух листочков открывают крышку на более продолжительное время, затем убирают ее окончательно.

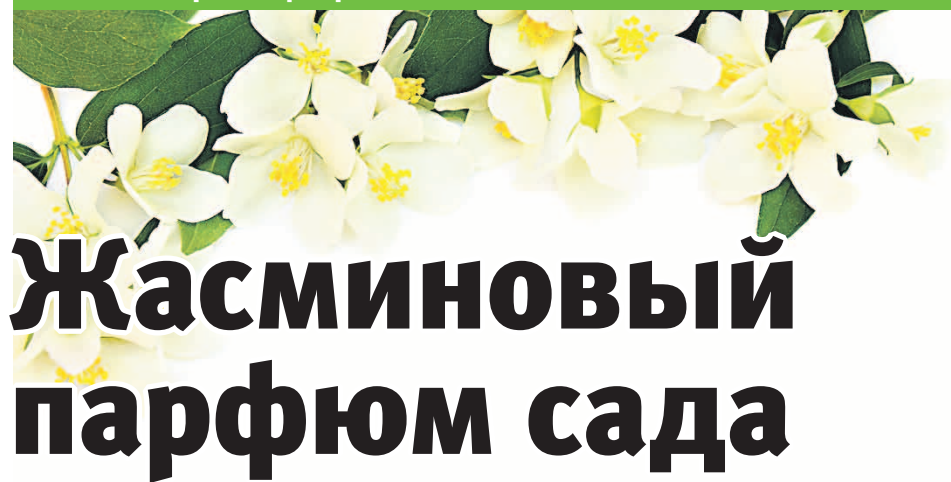

Жасминовый парфюм сада

Этот красивоцветущий душистый кустарник хорош собой, прост в уходе и зимостоек. Он великолепен в одиночных и групповых посадках, подходит для создания живых изгородей, роскошных букетов, а также ароматного чая. Бережно высушенные лепестки улучшают его вкус и пробуждают зимой приятные воспоминания о лете, проведенном на даче

Род чубушник насчитывает до 75 видов. Этот кустарник – один из самых популярных в озеленении, в народе больше известен под названием садовый жасмин. Ему не страшны даже сорокаградусные морозы. Самыми зимостойкими из распространенных по праву считаются чубушник вечнозеленый и Лемуана.

Чубушник вечнозеленый лег в основу создания многих популярных сортов и гибридов. Саженьцы быстро разрастаются и вскоре превращаются в пышные округлые кусты. В зависимости от сорта, они могут достигать 3-метровой высоты или не превышать метровой отметки. Продолговато-овальные листья

ОТКУДА ТАКОЕ ИМЯ

■ Русское название рода чубушник возникло потому, что из его стволиков прежде делали стержни (чубуки) для курительных трубок.

бывают и ярко-зелеными, и зелеными с белым окаймлением, и праздничного золотисто-желтого цвета. Держатся листья на растении долго, до поздней осени. Существуют садовые формы с махровыми и крупными простыми цветками диаметром до 5 см. Собранные в кистевидные соцветия, они имеют снежно-белую или кремово-белую окраску. Цветки распускаются в конце мая – начале июня и наполняют сад чудесным сладким ароматом на протяжении двух-трех недель.

Тем, кому хочется как можно дольше наслаждаться ароматерапией на даче, можно посоветовать выращивать еще и гибридный чубушник Лемуана. Этот невысокий кустарник с узкими

листьями и дугообразными ветвями зацветает несколько позже. Пик его декоративности приходится на июнь-июль, и цветение длится до четырех недель. Цветки у чубушника Лемуана могут быть разнообразны по размерам, махровости, окраске и аромату. Некоторые экземпляры имеют запах цветков, схожий с ароматом спелой земляники. **Д**

Виктория Родионова, к. б. н.



ПРОЩЕ ПРОСТОГО

Чубушник не поражается болезнями, неприхотлив: он будет мириться с сухой, бедной почвой и с тенью. А на солнечном месте с плодородной и умеренно увлажненной землей он отплатит обильным цветением. Тем не менее важно помнить, что сырая почва для кустарника неблагоприятна. Уход за чубушником сводится к рыхлению, нечастой прополке. С возрастом он требует обрезки старых побегов и засохших веток. У кустарников можно формировать крону. Они быстро возобновляют свой рост и образуют множество цветоносных побегов.

Лучшие сорта чубушников*



В ассортименте:

- Ауреус
- Бель Этуаль
- Боклер
- Букет Бланк
- Вёджинэл
- Мажори
- Миннесота Сноуфлэйк
- Мон Блан
- Шниструм

Наши гарантии:

- 100% приживаемость
- Здоровый посадочный материал
- Строгий контроль качества
- Самый большой ассортимент в России**
- Сортное соответствие

Нашу продукцию можно купить в гипермаркетах Ашан, Оби, Касторама, в садовых центрах и магазинах Москвы, Московской области и в других регионах страны

ООО "Центр Огородник"
140153, М.О., Раменский р-н, д. Веря, стр. 500, ОГРН 1035002601336

* Среди сортов АГРОФИРМЫ ПОИСК
** По версии АГРОФИРМЫ ПОИСК

РЕКЛАМА
М.О., Раменский р-он, д. Веря, стр. 500
Тел.: +7 (495) 660-93-72(73) E-mail: info@semenasad.ru
Интернет-магазин: +7 (495) 971-87-81

semenasad.ru
online.semenasad.ru

В продаже
с января



АГРОФИРМА ПОИСК



На что рассчитывать индивидуалу?

Консультирует юрист Кира Лукьянец

Вопрос от читателя

Пожалуйста, растолкуйте нам права индивидуальных садоводов, нас таких много, кто вышел из товарищества. Получается, что мы теперь кругом должны, еще больше, чем будучи членами СНТ, только вдобавок и прав ни на что не имеем. Нас заставляют платить фиксированную сумму с каждой сотки принадлежащей земли, якобы, так решило общее собрание. Теперь мы входим в список «злостных неплательщиков». Но хочется разобраться, с какой стати с нас хотят брать такие деньги?

Ангиза Садриевна, Тверская обл.

1. Права индивидуального садовода

Статьей 8 Федерального закона № 66-ФЗ регулируется ведение садоводства в индивидуальном порядке. Установлено, что **индивидуальные садоводы имеют право пользоваться объектами инфраструктуры и другим общим имуществом садоводческого объединения при условии внесения платы за пользование согласно договору с СНТ.** Форма договора должна быть письменной, а порядок его заключения определяет общее собрание. На разборе этих норм остановимся поподробнее.

Индивидуалы не обязаны пользоваться всеми объектами инфраструктуры, а могут, если захотят, или если нет другого выхода. И практика некоторых СНТ включать в договор с садоводом все подряд, приводя таким образом размер платы вровень к сумме членских и целевых взносов, уже не соответствует действующему законодательству. Но при условии, что индивидуал вовремя заявил о своем желании использовать не все, а только некоторые объекты общего имущества.

В то же время следует отметить, что индивидуальный садовод имеет право освободить себя от оплаты водопровода, если есть свой колодец, замены счетчиков на более современную модель, работы сторожа в зимнее время, проведение аэрофотосъемки общих земель СНТ и тому подобные траты. Однако индивидуальный садовод вряд ли сможет уклониться от внесения соразмерной платы по налогу на общие земли, а также за вывоз мусора, потому что эти сборы товарищество обязано осуществить во исполнение требований закона, а не по собственной воле.

Теперь же обратим особое внимание на норму закона о заключении договора: **общее собрание определяет не условия договора, а порядок его заключения.** То есть – типовую форму договора, круг лиц, ответственных за подготовку, согласование и подписание договора и тому подобное. Если же собрание будет утверждать условия, то это вступает в противоречие с принципами гражданского права – и тогда ваши интересы, как стороны договора, окажутся ущемлены. Поэтому законом и не предусмотрены такие полномочия для общего собрания. Если вас принуждают подписать договор, содержащий некорректные для

вас условия, мотивируя это тем, что данные условия утвердило общее собрание, то смело отправляйте таких «переговорщиков» в суд и не идите у них на поводу. Общее собрание теперь для вас – пустой звук, оно является высшим органом управления в организации, членом которой вы уже не являетесь.

Возвращаясь к правам индивидуала, то вышеуказанной статьей Федерального закона № 66-ФЗ предусмотрено еще одно ваше право – обжаловать в суде решение правления или общего собрания в заключении с вами договора. Конечно, такую ситуацию представить себе трудно – ведь **в заключении договора в первую очередь заинтересовано как раз СНТ, а вовсе не индивидуал.** Поясним, почему: в законе четко написано – плата за пользование имуществом общего пользования может вноситься только на основании договора, а пока его нет, индивидуала обвинить не в чем и взять с него нечего.

2. Права садового товарищества

Уместно будет напомнить и о правах СНТ в аспекте взаимоотношений с индивидуальными садоводами. Товарищество имеет право принять решение о лишении индивидуала права пользования объектами инфраструктуры при условии неуплаты установленного договором платежа, а также взыскать этот платеж в судебном порядке. Ну, а из **права индивидуала обжаловать отказ в заключении договора вытекает наличие обязанности СНТ в его заключении. Это дает возможность сторонам пользоваться статьей 445 ГК РФ «Заключение договора в обязательном порядке»,** которой предусмотрен жесткий порядок согласования условий и подписания контракта.

В итоге

Если у вас уже имеется заключенный договор или проект, проанализируйте его с той точки зрения, не берут ли с вас лишнего, не являются ли условия ущемляющими ваши права, предусмотренные законом.

Не стесняйтесь писать протокол разногласий, в котором по пунктам опишите все, что вас не устраивает, и предложите свои формулировки. Пока договора нет, брать какие-либо деньги с вас не имеют права. **А**

БЕСПЛАТНЫЙ ВОПРОС ЮРИСТУ
8 (495) 295-04-04

Согласно Федеральному закону РФ от 11 сентября 2011 года №324 ФЗ «О бесплатной юридической консультации в Российской Федерации»

ОТВЕТИМ НА ВСЕ ВАШИ ВОПРОСЫ

Капитал-Консалтинг Тел.: +7 495 294-99-26; +7 495 203-92-98

Принимаем сбережения под 15,5%*

- *Сумма до 5 млн. руб.
- Срок займа 12 месяцев
- Период выплаты процентов в конце срока
- Денежные средства застрахованы
- Возможность пополнения и частичного снятия средств
- Автоматическое продление договора займа
- Капитализация процентов не предусмотрена
- При досрочном закрытии договора ставка рассчитывается как 0,1% годовых

Под приемом сбережений подразумевается привлечение денежных средств по договору займа. ООО МФО «Капитал-Консалтинг». ОГРН 1167746187872. Рег. № МФО 001603045007598. Застрахованы в ОАО «АСК «РОСМЕД». Реклама

Наш адрес: м. «Рижская», 129110, г. Москва, ул. Проспект Мира, д. 79 <http://capitalc.ru>



Не хочу обманывать дачников

В нашем СНТ возникла экстренная ситуация – срочно нужно заплатить большую сумму за электричество. Собрались всем правлением, стали думать. У нас есть эта сумма, но дело в том, что собирали ее на вполне конкретную цель – строительство дороги. Другие члены правления предложили пустить ее сейчас на оплату света, а потом уж как-нибудь выкручиваться, ведь свет сейчас важнее, чем дорога. Мне представляется это неправильным, ведь получается, что мы людей обманем. А мне говорят: посреди зимы все равно никого не соберешь на собрание, а уже деньги и подавно не вытрясеешь, поэтому надо принимать решение пустить целевые деньги на оплату долга. И это тоже логично, но все равно голосовать за такое решение правления не хочу. Как правильно поступить?

Иван Ямпольский, Клинский район, Московская обл.

■ Конечно, правильной процедурой в этом случае будет выяснение, по чьей вине возникла задолженность по оплате электричества, затем выработка проекта решения правления, как этот долг погасить (например, пустить на оплату всю имеющуюся сумму членских взносов, проработать должников и собрать недостающее с них).

Но в вашем случае, уже понятно, на это просто нет времени – придется «влезать» в целевые взносы, а вот сделать это без решения общего собрания

нельзя. И если уж вы на такое пойдете, то нужно понимать последствия.

Если в коллективе окажутся недовольные решением правления (а они обязательно будут, ведь история действительно будет выглядеть очень некрасиво с точки зрения рядового садовода), или же ревизионная комиссия вскрыет это превышение полномочий, то **отвечать будут все члены правления. Причем отвечать материально, возмещая ущерб из своего кармана.** Исключение составляют члены прав-



ления, проголосовавшие против такого решения, при условии, что результаты голосования будут в протоколе – им нести ответственность за самовольное распоряжение общими целевыми средствами не придется.

Наиболее логичным будет проведение общего собрания в заочной форме в порядке, утвержденном уставом СНТ. Или же стоит затеять тяжбу с энергетиками, выставившими счет, чтобы отсрочить момент неизбежной оплаты до наступления дачного сезона.

Спорить коллективно или поодиночке?

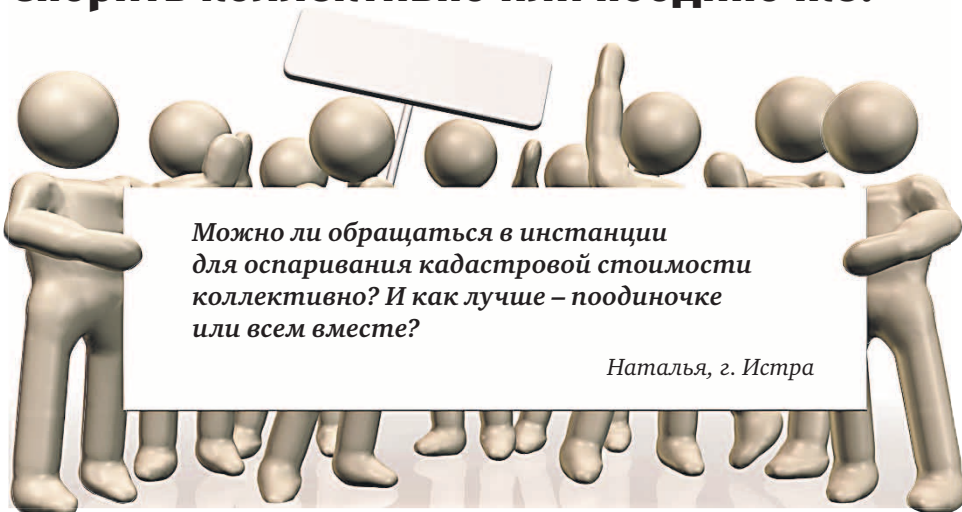

Можно ли обращаться в инстанции для оспаривания кадастровой стоимости коллективно? И как лучше – поодиночке или всем вместе?

Наталья, г. Истра

■ Несомненно, массовое обращение собственников смежных участков из одного дачного поселка будет более эффективно, в том числе и в плане экономии денежных

средств. Ведь если вы «дружную толпою» пойдете заказывать рыночную оценку участков, то имеет шансы получить более низкие расценки за работу оценщиков.

Но прежде чем идти на такой шаг, нужно все-таки приблизительно понять тенденции, разобраться, как обстоят дела с землей в вашем микрорайоне. Для этого следует **выяснить, когда будет проводиться следующая переоценка кадастровой стоимости.** И если нескоро, то нужно запустить первопроезда – человека, который сам пройдет весь путь и получит достоверные данные о рыночной стоимости земли в вашем или соседнем поселке. Дело в том, что это мы, с обывательской точки зрения, можем считать свою землю «неудобьем», а параметры рынка могут включать в себя что-то принципиально иное, например, строящееся рядом метро может резко поднять цену даже на плохую землю.

Если **независимая рыночная оценка, проведенная в отношении хотя бы одного участка в вашем поселке, покажет действительно более низкую, адекватную стоимость земли,** уже можно спокойно собирать деньги и документы для оспаривания.

КРИК ДУШИ

А что вы лично сделали, садоводы?

■ Уважаемая «ДАЧА»! Я уже 10 лет являюсь председателем СНТ «Электрон» (Астраханская обл.). За это время мы узаконили насосную станцию, оформили землю, провели газопровод, сделали водопровод, уличное освещение, детские площадки, организовали вывоз мусора и многое другое. Думаете, это сказка? Нет, это 10 лет борьбы, бесконечный «стук» в сердца садоводов, чтобы поддержали идеи, хождение по инстанциям, выбивание субсидий. Это при том, что людям в массе все равно! Их радует, что все есть, но, чтобы это поддерживать или организовать – нет, кто угодно, но только не они. Что только я не выдумывала, чтобы привлечь людей на общие собрания, поощряла благодарностями и подарками разными, даже подпиской на вашу газету. А собрать всех членов СНТ мне ни разу не удалось, пришлось вводить уполномоченных.

Регулярно читаю слезные письма садоводов и рекомендации юристов о том, как расправиться с председателем, как урезонить его и уполномоченных, как их правильно таскать по ОБЭПам и прокуратурам... Мой ответ садоводам таков: ходите на собрания, участвуйте в принятии смет и решений и, прежде чем во всех грехах обвинять председателя, подумайте, что лично вы сделали для комфортной жизни в вашем СНТ.

В. П. Сельцова, г. Астрахань

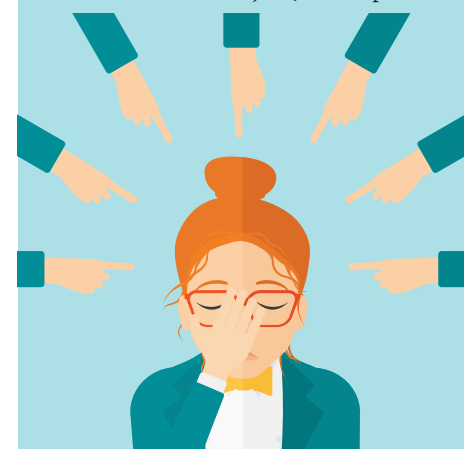

**Бесплатная
Консультация
Юриста**

8-800-505-57-91

(звонок бесплатный)

с 9.00 до 19.00



Реклама

**Задайте свой
вопрос юристам**

по телефону:

8 (800) 505-92-65

Звонок с городских и мобильных телефонов Москвы и МО **БЕСПЛАТНЫЙ!**

Или на сайте www.9111.ru

Реклама

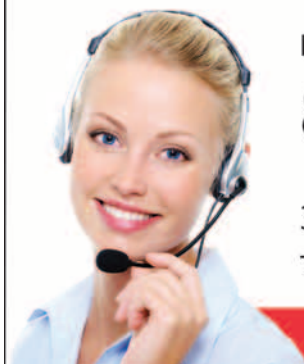



Рассада: кто во что горазд?

Где это видано, чтобы семена сеяли в чайные пакетики, стеклянные банки, самокрутки из целлофана?! Но огородникам зимой без земли скучновато, и в этом томительном ожидании рождаются умопомрачительные идеи. Есть ли от них польза? Или это просто игрушки, чтобы скоротать время?

Галина Ратавнина

ПОСАДКА В УЛИТКУ

В прошлом сезоне огородники только и обсуждали новый способ посева семян под названием «улитка». Что же так зацепило дачников?

Берется строительная подложка, которую кладут под ламинат, вырезается лента длиной 1 м и шириной 10–15 см, на нее насыпается грунт слоем 1–1,5 см. Далее лента скручивается, как рулет, закрепляется резинкой. И вместо кучи горшочков для рассады, лоточков, пакетов из-под кефира на подоконник водружается компактный круг, похожий на улитку.

Семена высеваются в витки, наполненные землей. Сама «улитка» ставится на поддон так, что рассаду можно поливать и сверху (до появления всходов), и снизу (когда появятся корни). Далее, как при традиционном выращивании рассады, сооружение накрывается полиэтиленовой пленкой для создания парникового эффекта. После

появления всходов пакет уже не нужен. Годится для посева томатов, перцев, баклажанов, капусты и других культур.

Креативный метод, прежде всего, экономит место и грунт. В «улитке» диаметром 20 см помещается столько же рассады, сколько в ящике 50 x 50 см. Питательного грунта в витках для рассады достаточно. Пикировать легко – если улитку разворачивать постепенно, то растеньица появляются по очереди, корни не переплетаются. Если делать улитку повыше, рассада в ней может расти до высадки в открытый грунт.

Первый опыт может быть неудачным, рассада нередко погибает. Нужна практика. Способ лучше использовать как дополнительный. Важно не пересушивать.



РАСТЕТ БЕЗ ЗЕМЛИ

Набирает популярность и другой способ – выращивать рассаду без земли, вместо нее идет туалетная бумага. По тому же принципу «улитки» расстилают узкие целлофановые пакеты, на них – несколько полос туалетной бумаги или бумажного полотенца, обильно смачивают питательным раствором, раскладывают семена (отступив 1 см сверху и 1–2 см друг от друга). Сворачивают, как самокрутку, ставят вертикально в емкость, сверху накрывают полиэтиленовым пакетом. Всходы не заставят себя ждать. Развернув самокрутку, можно убедиться, что корни получаются крепкие, длинные – растение можно пикировать в стаканчик.

Годится для выращивания перцев, баклажанов, томатов, цветов.



Метод хорош для проращивания семян.



Росткам не хватает питания, им трудно пробиться к свету. Нужно контролировать влажность – если бумага пересохнет, всходы погибнут.

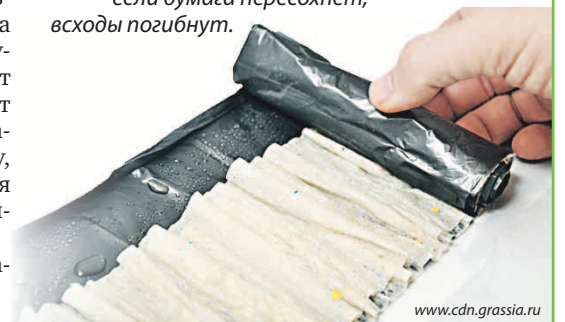

www.cdn.grassia.ru

РАССАДА В БАНКЕ

Старый способ, который садоводы пытаются реанимировать. На дно стеклянной банки с широким горлышком насыпают 4–5 см вермикулита (это дренаж), затем почву слоем не менее 5–6 см. Чуть утрамбовывают, хорошо увлажняют (но не превращают землю в грязь) и сеют семена. Совсем мелкие не присыпают, семена овощей за-

сыпают землей слоем 0,5–1 см. Закрывают пластиковой крышкой, создав парниковый эффект. Ставят в теплое место. Если мелкие семена, им нужен еще и свет. После появления первых всходов крышка снимается – и на утепленный подоконник.

Подходит для посева земляники, цветов с мелкими семенами, а также овощных культур.



Возникает отличный парниковый эффект. Всходы появляются быстрее, чем обычно. Через стекло хорошо видна увлажненность и необходимость полива. Банка заменяет посевной ящик.



Необходимо регулировать температурный режим. Сложно вынимать рассаду – нужна сноровка либо приспособления. Легче разбить саму банку.



ЧАЙНЫЕ ПАКЕТИКИ ВМЕСТО ТАБЛЕТКИ

Хозяйский взгляд дачника зацепил даже пакетики со спитым чаем – их теперь не выбрасывают, а сушат. Бумажная упаковка с помощью ножниц превращается в небольшой стаканчик, чайники остаются на дне (хороший дренаж), а сверху насыпается грунт. Стаканчики ставятся в контейнер, после посева семян накрываются прозрачной крышкой. Полив сверху с помощью опрыскивателя либо в поддон.

Подходит для посева мелкосеменных культур, цветов.



Стаканчики вполне могут заменить торфяные таблетки. Занимают мало места.



Слишком мало пространства для полноценного развития растений.



www.cdn01.ru

ЧТО ДЕЛАТЬ, КОГДА УМЕР БЛИЗКИЙ ЧЕЛОВЕК?



Каждый, кто хоть однажды пережил смерть близкого человека, знает, как тяжелы первые часы после того, как случилось горе. Важно знать и быть готовым к тому, что, как только вы сообщите о факте смерти, информация будет продана «черным агентам» за сумму не менее 25 000 рублей. Помните: пустив в дом «незваного гостя», вы неизбежно станете его жертвой и переплатите за организацию похорон в 2-3 раза больше по сравнению со стоимостью тех же услуг, заказанных в городской специализированной службе по вопросам похоронного дела.

Городская специализированная служба ЗАО «Ритуал-Сервис» (сайт в Интернете www.ritual.ru), учрежденная Правительством Москвы в лице ГБУ «Ритуал», в 1993 году, рекомендует следующий порядок действий в случае наступления смерти близкого человека.

Как уберечь себя от обмана - первые действия!

1. Немедленно обратитесь в проверенную городскую специализированную службу ЗАО «Ритуал-Сервис» по телефону: 8 (495) 310-2-301 (КРУГЛОСУТОЧНО) и вызовите официального городского ритуального агента.
2. Запишите ФИО выехавшего к Вам сотрудника, чтобы не ошибиться и открыть дверь именно ему.
3. Вызовите сотрудников скорой помощи (тел. 103) и полиции (тел. 102).
4. Ни в коем случае не передавайте никому паспорт умершего до заключения договора на оказание ритуальных услуг.

По любым вопросам, которые могут возникнуть в ситуации, когда из жизни ушел близкий, всегда можно получить квалифицированную помощь, позвонив по телефону 8 (495) 310-2-301 или оставив заявку на сайте службы www.ritual.ru (Ритуал.ру). Специалист городской службы незамедлительно возьмет на себя все заботы по организации траурных мероприятий и обеспечит достойное прощание с ушедшим.



ВАЖНО!
ПРИ ПОКУПКЕ
СВЕТОВЫХ ЛАМП
БУДЬТЕ ВНИМАТЕЛЬНЫ
И НЕ ПОКУПАЙТЕ
ФИТОЛАМПЫ В
НЕСПЕЦИАЛИЗИРОВАННЫХ
МАГАЗИНАХ, ИНАЧЕ
ВЫ РИСКУЕТЕ НАРВАТЬСЯ
НА ПРОСТУЮ ЦВЕТНУЮ
ЛАМПОЧКУ!

Какая лампа заменит солнце?

Заменить солнце

Солнечный свет в ясную погоду выделяет примерно 60 тыс. единиц энергии и является самым эффективным светильником. Скажу сразу – полноценной замены солнцу не существует. Но современные технологии не стоят на месте. Большой популярностью стали пользоваться светодиодные фитолампы – светильники, позволяющие растению нормально развиваться и плодоносить при недостатке солнечного света. Их преимущество перед другими фитолампами в следующем:

- сокращение срока выращивания рассады на 30–40 дней;
- долгий срок службы;
- минимум затрат на электроэнергию;
- установка некоторых видов фитоламп позволяет располагать растения без привязки к окну.

Также с помощью светодиодной фитолампы можно выращивать не только рассаду. Я, например, зимой выращиваю огурцы, помидоры и зелень. Без досвечивания специальными лампами это было бы невозможно.

Что нужно рассаде

В период от всходов до цветения и плодоношения, растения в основном потребляют только синий спектр (для роста корневой системы) и красный (для набора зеленой массы и плодоношения). Остальные же спектры цвета потребляются растениями в очень малых количествах. В связи с этим особенно важно, какой цветовой спектр представляют светодиоды в вашей фитолампе. Ведь оттенки и синего, и красного цвета растениям нужны строго определенные. В физике это обозначается длиной световой волны, где красный составляет 660 нм (нанометр), а синий – 440 нм. Поэтому при покупке

Из-за недостатка света ваша рассада может не только стать слабой, вытянутой и бледной, но и погибнуть. А большие с «детства» растения вряд ли будут безупречно здоровыми в будущем. Но как и чем заменить растению солнце, которое так необходимо для получения хорошего урожая?

готовых светодиодных фитоламп, а также при их самостоятельной сборке обращайте внимание на этот чрезвычайно важный показатель – световой поток.

На рынке также можно найти светодиодные фитолампы полного спектра, но они, по моему мнению, больше подходят для досвечивания плодоносящих

овощных культур в зимний период и не очень хороши для выращивания рассады, поскольку

вытягивают ее. Поэтому, полагаясь на свой опыт, могу сказать, что для выращивания здоровой,

К СВЕДЕНИЮ

- Фитолампа с 24 светодиодами (16 красных и 8 синих, равномерно распределенных по поверхности светильника), расположенная на высоте 20–30 см от растений, способна засветить 0,5 м² площади.
- Лампа с 5 светодиодами на цоколе E27 может засветить только около 0,1 м² площади, то есть способна полноценно осветить только одно взрослое растение. Кроме того, хорошие фитолампы с таким цоколем не могут стоить менее 900 руб. Все, что ниже этой стоимости, есть не что иное, как простые цветные лампочки.

хорошо развитой рассады без привязки к окну вполне достаточно фитоламп со светодиодами красного (длина световой волны 660 нм) и синего (440 нм) спектра.

Цена вопроса

Фитолампы – удовольствие не из дешевых. Учитывая, что среди огородников много пенсионеров, вопрос цены на такие лампы приобретает особую важность. Однако, в отличие от люминесцентной, она прослужит

ЛАМПА БЕЗ «СВЕТОМУЗЫКИ»

Фиолетовый свет фитоламп имеет один недостаток – человеческий глаз их спектр воспринимает некомфортно. Не так давно нашлось новое решение – появился светильник, использующий **смешанный спектр**. Не будем вдаваться в технические детали, но он подходит как для досветки рассады ранней весной, так и для выращивания любых, в том числе экзотических растений дома даже зимой. Свет такой лампы за счет смешения спектров кажется нашему глазу почти белым, с небольшим розово-кремовым оттенком. То есть в помещении, где работает такая лампа, нет неестественных цветов и так называемой «светомузыки».

Новинку уже удалось протестировать на рассаде и на экзотике: в обычном офисном помещении за четыре месяца мы из косточек и желудей вырастили авокадо, а также ростки хурмы и дуба.

Андрей Борисов,
технический специалист



Авокадо, выращенное из косточки в офисе

вам без потери эффективности освещения не один год (от 5 до 10 лет), в результате себя вполне окупит. Можно также сократить стоимость покупки, собрав лампу самому. В продаже есть отдельные элементы для сборки таких светильников. В рубрике «Мастер-класс» нашей газеты мы опубликуем подробную инструкцию по сборке такой лампы, с учетом приблизительных цен на материалы. **А**

Сергей Попов, г. Москва – Ржев

ВИДЫ ФИТОЛАМП

Промышленность производит 4 вида фитоламп:

1 Люминесцентные – относительно недорогие лампы. В первый год службы показывают неплохие результаты, однако с течением времени их эффективность сокращается из-за выгорания специального вещества – люминофора.

2 Светодиодные – средние по цене лампы со множеством плюсов. Среди них – очень долгий срок службы, малое потребление электроэнергии, большое количество типоразмеров, а также низкая степень нагреваемости.

3 Днат – лампы, заполненные парами натрия. Довольно дорогие, потребляют большое количество электроэнергии и обладают высокой степенью нагрева. Применяются преимущественно в промышленных теплицах.

4 Индукционные – появились на рынке недавно. Технология их производства весьма дорогая, поэтому и стоимость самих ламп «кусаются».



Вкусные кормушки за полчаса

Зимой птицам нелегко, суровый климат лишает их источников пропитания. Зачастую единственным способом выжить для них становятся сделанные нами кормушки. Для подкормки пернатых необязательно покупать готовые «птичьи столовые» или мастерить сложные конструкции. Все намного проще!



Приготовление лакомства займет от силы полчаса. Все, что нам нужно, это корм для птиц, смалец (жир, вытопленный из сала), веревка, шишки (лучше сосновые) и обязательно любовь к птицам. Привлеките к занятию детей и внуков – тем самым вы не только сможете помочь птицам, но и будете воспитывать добрые качества в ребенке.

В специализированных магазинах есть множество готовых кормов, сочетающих в себе различные комбинации злаков. Я выбрала корм для лесных птиц. Если же в магазин идти далеко и холодно, то можно использовать имеющиеся дома крупы и зерна. Птицы любят просо, овес, семечки, пшено, рис. Все эти злаки очень питательны и позволяют пернатым зарядиться энергией надолго.

Вкусная шишка

■ Достаем смалец из холодильника и держим его при комнатной температуре некоторое время, чтобы он стал мягче и податливее. Не стоит ускорять процесс, нагревая смалец искусственным образом, – он растает и потеряет необходимую вязкость.

■ Обвязываем шишку веревкой и делаем петельку, чтобы удобнее было повесить лакомство на ветку дерева.

■ Ножом наносим смалец на шишку.

КОМУ ЧТО ПО ВКУСУ

■ Воробьи, щеглы и голубы с удовольствием полакомятся просом или овсом. Семечки и сырое сало порадуют синиц, поползней и дятлов. А снегирей и свиристелей можно привлечь ягодами боярышника и рябины.

У еловых и незрелых сосновых шишек плодовые чешуи плотно сомкнуты, поэтому для того, чтобы застряло больше смальца, лучше использовать вызревшие сосновые – их чешуи хорошо раскрыты

■ «Искушаем» шишку в тарелке с птичьим кормом, немного надавливая так, чтобы зерна хорошенько закрепились.

Форма имеет значение

Еще один простой вариант угощения из тех же ингредиентов – фигурные подвесные кормушки. Необходимо лишь смешать смалец (можно использовать арахисовое масло) с кормом или злаками, и выложить получившуюся смесь в формочки для печенья или кексов. Смесь должна получиться достаточно густой.

В центр каждой фигурки вставляем соломинку для коктейлей или деревянную палочку, чтобы потом в образовавшееся отверстие можно было вдеть нить или веревку. После этого смесь в формочках ставим

ВАЖНО!

ПРОДУКТЫ, ИСПОЛЬЗУЕМЫЕ ДЛЯ ПТИЧЬЕГО ЛАКОМСТВА, НЕ ДОЛЖНЫ БЫТЬ ЖАРеными или солеными – это навредит здоровью пернатых

в морозильную камеру холодильника. Когда корм застынет (минут через 15), вынимаем его из формочек, убираем соломинки и в получившиеся отверстия продеваем веревочки. Угощение можно подавать «к столу»!

Алена Калашикова,
г. Челябинск

ОВСЯНКА, СЭР!

■ Один из способов накормить птиц – густая овсяная каша, приготовленная на воде. Выкладываем готовую кашу в одноразовую тарелку и добавляем нарезанные сухофрукты и орехи. Когда каша застынет, ею можно угощать пернатых друзей. Но помните, что ни в коем случае нельзя добавлять в кашу соль и сахар! Птицы и так оценят ваши кулинарные старания.





**«ДАЧА»
советует приготовить**

Голубцы с рисом и яйцом

Студеные месяцы вынуждают нас внимательнее относиться к своему рациону. Он должен быть и питательным, чтобы дать организму энергию для борьбы с холодом, и богатым витаминами и микроэлементами. Но и избыточную калорийность мы не можем себе позволить, так как двигательная активность сейчас снижена, и все лишнее откладывается на боках. Одним из блюд, как нельзя лучше отвечающих нашим требованиям, можно считать голубцы. Наиболее сбалансированной и не перегруженной калориями является начинка из риса и яиц.

■ Нам понадобится небольшой кочан капусты. Убрав верхние листья и кочерыжку, его нужно опустить в горячую воду, довести до кипения и варить на тихом огне 10–15 минут. Затем опустить в холодную воду и откинуть на дуршлаг. Пока стекает вода, мелко нарезать 2 луковицы и 1 крупную морковь и пассеровать на масле. Добавить к ним 1,5 стакана сваренного риса и 3 сваренных вкрутую нарубленных яйца, посолить, поперчить, перемешать. Разобрать кочан на листья. В каждый лист положить примерно

2 ст. ложки фарша, плотно завернуть, как конверт, обвязать белой или некрашеной ниткой. Голубцы обвалить в муке, быстро обжарить на раскаленной сковороде, уложить в сотейник. 200 г сметаны смешать с 3 ст. ложками томатного пюре, 1/2 ч. ложки соли, 5–6 горошин черного перца, измельченного укропа, полученным соусом залить голубцы и поставить в духовку, разогретую до 180°C, на 30 минут. Перед подачей на стол освободить голубцы от ниток. Подавать с кетчупом и сметаной.



8 ЗАМЕТОК ИЗ КУЛИНАРНОЙ КНИГИ

Чтобы не переводить большое количество какао в приготовлении десерта «Картошка», можно не замешивать какао непосредственно в массу, а обвалить в нем уже готовые «колбаски».

При приготовлении «Картошки» помните, что крошку со сгущенкой нужно взбивать миксером на маленькой скорости либо руками и недолго. В противном случае консистенция станет вязкой.

Если вы готовите диетический рулет, советуем делать куриный фарш самим, так как в покупной фарш добавляют жирные части курицы. Можно использовать и куриную грудку, но ее необходимо будет отбить.

В салате из свеклы и огурцов основой является свекла, она должна быть вкусной и сладкой. Поэтому обратите внимание на цвет корнеплода – чем он темнее, тем слаще.

При приготовлении салатов отдайте предпочтение красному или белому луку, поскольку он более сладкий.

Лучшим вариантом капусты для голубцов будет слегка сплюснутая – у нее тонкая поверхность листа больше, чем грубая часть с толстым черешком.

Кочан с зеленоватым оттенком более нежный, а у белой капусты более толстые листья, их придется дольше готовить, да и в блюде они будут жесткими и волокнистыми.

РЕЦЕПТЫ ОТ ЧИТАТЕЛЕЙ

Три быстрых салата

Хочу поделиться простыми рецептами витаминных салатов – из того, что есть в холодильнике. У меня масса вариантов!

Свекла + огурцы

ПОНАДОБИТСЯ: ■ свекла отварная – 5–6 шт. ■ соленые или маринованные огурцы – 5–6 шт. средних ■ лук репчатый – 1 шт. ■ масло постное – 3 ст. ложки

ПРИГОТОВЛЕНИЕ:

■ Свеклу и огурцы нарезать соломкой, лук – полукольцами. 2 ст. ложки рассола от огурцов смешать с маслом и заправить салат. Подавать с отварной картошечкой.

Квашеная капуста + лук

ПОНАДОБИТСЯ: ■ квашеная капуста – 400 г ■ лук репчатый – 1 шт. ■ лук зеленый – 100 г ■ зелень петрушки – 2–3 веточки ■ яблочное варенье или джем – 3 ст. ложки ■ масло постное – 2 ст. ложки

ПРИГОТОВЛЕНИЕ:

■ Капусту нарезать помельче. Зеленый лук и петрушку нашинковать, а репчатый лук порубить тонкими полукольцами. Если в варенье крупные дольки яблок, их порезать помельче. Заправить салат сначала маслом, затем вмешать варенье.

Кабачки + редька

ПОНАДОБИТСЯ: ■ маринованные кабачки и/или патиссоны – 300 г ■ редька зеленая – 1 шт. крупная ■ морковь – 2 шт. ■ масло растительное – 2 ст. ложки ■ сахар – 2 ч. ложки

ПРИГОТОВЛЕНИЕ:

■ Редьку и морковь натереть на крупной терке. Кабачки нарезать тонкой соломкой или дольками. Взять 2 ст. ложки маринада от кабачков, положить туда сахар, минут через 10 энергично взболтать с маслом, заправить салат.

Антонина Лукашевич, г. Подольск

«Картошка» по-домашнему

Этим незамысловатым десертом, приготовленным на скорую руку, я поразила своих домашних. А делается это элементарно и очень быстро

ПОНАДОБИТСЯ:

■ песочное сахарное печенье – 600 г ■ масло сливочное – 200 г ■ сгущенное молоко с сахаром – 1 банка ■ какао-порошок, кокосовая стружка – по 2–3 ст. ложки

ПРИГОТОВЛЕНИЕ:

■ Масло полностью растопить. Печенье измельчить в блендере, руками или натереть на мелкой терке. Влить масло, сгущенку и быстро замесить тесто. Убрать на 10 минут в холодильник. Затем увлажненными руками скатать из



теста пирожные в виде «колбасок» или шариков, обвалить в какао или кокосовой стружке. Делать это надо проворно, так как тесто быстро становится мягким. Пирожные убрать в холодильник на 3–4 часа и можно подавать к столу.

Анна Романова, г. Москва



Рулет диетический

Как-то пришлось мне проявить изобретательность – чтобы накормить привередливого мужа, которому прописали строгую диету. Теперь этот рецепт пользуется в семье большой популярностью

ПОНАДОБИТСЯ:

■ фарш из курицы или индейки – 500 г ■ сладкий перец – 2 шт. ■ оливки или маслины без косточки – 1 банка ■ лимон, мандарин или апельсин – 1/2 плода ■ растительное масло – 2 ст. ложки ■ соль, перец по вкусу

ПРИГОТОВЛЕНИЕ:

■ На разделочной доске распределить фарш в форме прямоугольника, толщиной примерно 1 см. Смешать масло, соль, перец и сок от цитруса, полученным соусом смазать весь фарш. Нарезать перец небольшими кубиками, оливки пополам, разложить на фарше. Скатать в рулет (лучше это делать мокрыми ру-

ками), завернуть в фольгу и положить на противень в духовку, разогретую до 220°C. Через 10 минут убавить до 180°C и выпекать еще минут 10–15. Для тех, кому можно жареное, за 5 минут до конца готовки развернуть фольгу, чтобы рулет подрумянился. Подавать с соусом бешамель или наршараб.

Инга Макеева, г. Новошахтинск



Если встретился дикий зверь

Встреча с диким зверем ничего хорошего не сулит. Шансы остаться невредимым в этом случае зависят от удачи и нескольких общих правил. Отправляясь в зимний лес или безлюдный дачный поселок, нелишне их повторить

СТАТЬ ВЫШЕ ЗВЕРЯ

Для медведя главное – размер, поэтому визуально нужно стать выше зверя – поднимите над собой рюкзак или другой предмет, при этом неплохо забраться на ближайший пенек. И громко пойте песни, отпугивайте любимыми резкими звуками – звоном предметов в металлической



банке, сигнальными ракетами, выстрелами. В крайнем случае, можно спастись от медведя на дереве: взрослое животное из-за своего веса не заберется на большую высоту.

Даже если медведь пошел на вас, всегда есть вероятность, что в последний момент он повернет в сторону.

НИ В КОЕМ СЛУЧАЕ!



- Не поворачивайтесь к зверю спиной, побежавший человек почти наверняка обречен.
- Не притворяйтесь мертвым. Актерские таланты зверя не проведут, а вот удобные условия для нападения вы ему создадите.
- Не пытайтесь помочь раненому животному самостоятельно – в такой ситуации звери очень опасны!
- Не подходите к медвежатам, вслед за ними появится и медведица.
- Не кормите изголодавшееся животное.
- Не вставайте на пути зверя.

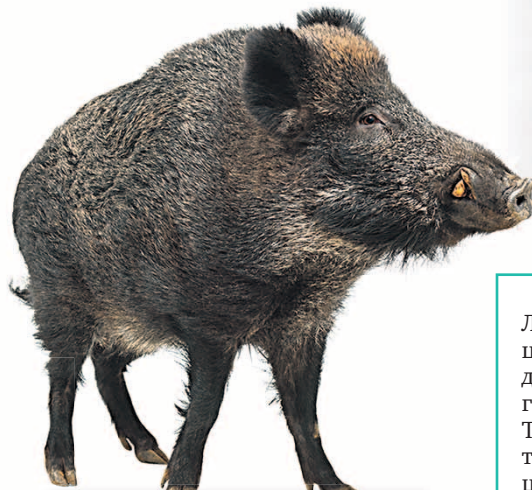

СПАСАТЬСЯ НА ДЕРЕВЕ

Кабан всегда защищает свою территорию и атакует первым. При встрече с кабаньей семьей не пытайтесь заигрывать с детенышами – самка решит, что вы покушаетесь на ее потомство, и ринется на вас. Если зверь далеко от вас, самый верный способ – «прикинуться деревом», то есть замереть и не проявлять никаких признаков жизни. Если же он оказался близко, есть шанс спастись на дереве. Правда, кабану, вес которого около 300–400 кг, дерево легко свалить. Крики, свист, шум зверя могут отпугнуть, если он далеко, но вблизи для него это означает угрозу.



Волки выходят к людям крайне редко, на такой поступок их побуждает либо сильный голод, либо бешенство. При встрече с бешеным и здоровым волком нужно вести себя совершенно по-разному. Больной волк всегда уходит от стаи и может появиться в поселке даже днем, чего не сделает здоровый зверь. Увидев бешеного волка, бегите со всех ног к любому укрытию. Больной зверь передвигается медленнее – есть шанс спастись. Признаки бе-

СПРЯТАТЬСЯ ЗА ДЕРЕВО

Лоси миролюбивы, но в период гона самцы представляют большую опасность. Гон длится 1,5–2 месяца, начиная с конца августа (юг), с конца сентября (севернее). Также опасны лосихи с детенышами, которые готовы спасти свое чадо любой ценой. При встрече с сохатым его лучше не пугать. Не пытайтесь фотографировать – щелчок может привести к неприятностям. Оказавшись на пути агрессивного лося, есть шанс спастись, спрятавшись за деревом – зрение у сохатого плохое, возможно, он потеряет вас из виду.

ВООРУЖАТЬСЯ ПАЛКОЙ

Лиса не идет на контакт с людьми. А если идет, значит, больна бешенством. Можно отбиться увесистой палкой.

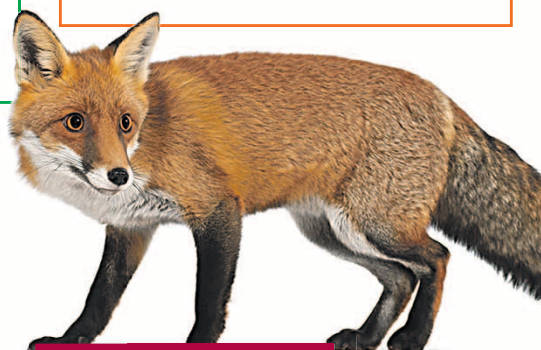

ЗАЖЕЧЬ ОГОНЬ

шенства – опущенная голова, мутный взгляд, свалывшаяся шерсть, поджатый хвост, может течь слюна.

Со здоровым зверем тактика иная. Если вблизи оказались волки, не дайте животным почувствовать ваш страх и не пытайтесь убежать, не сомневайтесь, они догонят. Отступайте назад, не поворачиваясь к зверям спиной. Громко заговорите, но не кричите, чтобы не вызвать у них агрессию. Держите их в поле зрения, но не смотрите пристально. Если повезет, разговаривая и медленно отступая, можно дойти до ближайшего укрытия или оживленного места. Однако нужно понимать, что волки будут атаковать. Единственное, чего они боятся – это огонь. Можно поджечь сухой лапник, сделать факел. Есть старый сибирский способ – разжечь кругом 3–4 костра и сесть в центр. Залезть на дерево – тоже вариант.



КОММЕНТАРИЙ СПЕЦИАЛИСТА



Святослав Некляев, начальник отдела информационного обеспечения Рослесхоза:

– В лесу люди оказываются перед зверем потому, что не смотрят под ноги, не видят следов и не умеют их распознавать. Если на деревьях ободрана кора, значит, поблизости может ходить лось. Если видны тропы со множеством следов, значит, прошли кабаны. Отправляясь в лес, выучите следы зверей!

Есть общее правило – в лес поодиночке не ходить. Если крестьянин в XIX веке мог и в одиночку справиться со зверем, дубая его со всей недюжинной силой, то у современного человека такой силы нет. Поэтому перемещайтесь по лесу группой, шумно. Почему раньше на лошадей вешали бубенцы? Не колокольчики слушать, а отпугивать зверя.

На дачных участках не оставляйте за собой остатки пищи – это привлечет животных. Следите за поголовьем мышей – и лисы, и волки любят мышковать.

Важно с собой иметь средства для розжига огня, сигнальную ракетницу, большую палку или оружие. Ну и наша главная надежда – это сотовый телефон, который обязательно должен быть заряжен.



Маргарита Кулагина,
к. м. н., доцент кафедры
инфекционных болезней
и эпидемиологии ИГМСУ

Как правило, пузырьки на губах или крыльях носа возникают, когда человек болен какой-либо респираторно-вирусной инфекцией, а многие наши граждане называют ОРВИ простудой, отсюда и выражение про простуду на губе, объясняет доктор Маргарита Кулагина. Характерные поражения действительно вызывает вирус, но не респираторный, а вирус простого герпеса первого типа. Он может активизироваться не только на фоне ОРВИ, но даже на солнце – при слишком долгом пребывании. Проявляется также при наличии каких-либо хронических заболеваний, опухолей или болезней крови, когда иммунитет человека подавлен.

Инфицированы 90 процентов людей

Вирусом простого герпеса первого типа многие из нас заражаются в течение первых лет жизни, говорит наш эксперт и приводит следующие данные. К пяти годам у 60% детей в крови есть к нему антитела. По некоторым подсчетам, до 90% жителей Земли инфицированы этим вирусом. То есть большинство людей являются носителями вируса, но проявляется он не у всех и не постоянно. Герпес «вылезает», когда защитные силы организма дают сбой.

В первый раз заразиться герпесом можно воздушно-капельным, контактно-бытовым (например, через поцелуй) и половым путем. Женщина может передать вирус ребенку во время беременности. У малышек первые проявления герпеса обычно похожи на симптомы ОРВИ: повышается температура, болит горло, течет из носа. Также вероятны стоматит и гингивит (воспаление десен).

Может показаться, раз вирус герпеса есть почти у каждого, то нет необходи-

Простуда выскочила на губе, обычно говорим мы, когда на кайме губ появляются болезненные пузырьки и язвочки. Однако это выражение не совсем верно отражает природу заболевания. О том, как герпес связан с простудой, почему он возникает, и как его правильно лечить, «ДАЧА» узнала у докторов

Губы в лихорадке



Большинство людей являются носителями вируса, но проявляется он не у всех и не постоянно. Герпес «вылезает», когда защитные силы организма дают сбой

При герпесе нежелательно использование спирта или йода. Прижигание ими язвочки может вызвать ожог слизистой и приведет только к увеличению области поражения

мости принимать меры безопасности при обострении болезни у коллег или домочадцев. Доктор Кулагина утверждает, что такой подход не верен: «На самом деле у каждого свой штамм вируса, поэтому близкий контакт с человеком с проявлениями герпеса нежелателен».

Остановить, нельзя вылечить

В редких случаях вирус простого герпеса первого типа вызывает поражения нервной системы (энцефалит) и глаз

(кератит), но в целом он не представляет опасности. Тем не менее многим людям хотелось бы навсегда избавиться от высыпаний на губах. «К сожалению, если мы однажды были инфицированы, вирус остается с нами на всю жизнь, – говорит Маргарита Кулагина. – Однако сократить рецидивы герпеса в наших силах, именно на это и должно быть направлено лечение».

По словам специалиста, лихорадка, появляющаяся на губе раз в полгода, не требует какой-то агрессивной терапии. Иммунитет человека постоянно подвер-

гается внешним и внутренним воздействиям, и то, что он иногда дает сбой, абсолютно нормально. Как правило, применения противовирусных мазей и таблеток на основе ацикловира оказывается достаточно.

Если высыпания на губах беспокоят часто, например, раз в два месяца, безусловно, необходимо обратиться к врачу-инфекционисту или иммунологу. Постоянные рецидивы заболевания свидетельствуют о каком-либо сбое в иммунитете, для его определения разработаны специальные анализы и тесты.

Лечение, которое нецелесообразно

В последнее время все больше клиник предлагают избавиться от герпеса с помощью различных процедур, воздействующих на кровь, – озонотерапии, плазмафереза, ультрафиолетового и лазерного облучения. Маргарита Кулагина не советует прибегать к ним, если нет однозначных показаний. Это очень агрессивные методы, считает доктор, они могут применяться у пациентов, у которых высыпания обильные и распространяются по всей коже, когда повышается температура и присоединяются другие симптомы интоксикации. Они также показаны при сепсисе и тяжелых бактериальных заболеваниях. В остальных случаях использование этих методов нецелесообразно. **Д**

Ирина Ксендзова



С 2017 года «ПЛАНЕТА ЗДОРОВЬЯ» в новом формате!

удобнее, интереснее, полезнее!

10 ТРЕВОЖНЫХ СИГНАЛОВ ОТ НАШЕГО СЕРДЦА

Как понять, что пора обращаться к кардиологу и не затягивать с обследованием? Привычки, которым стоит объявить табу, чтобы сердце не барахлило.

ПОХУДЕТЬ ПОСЛЕ 40 – НЕ МИФ, А РЕАЛЬНОСТЬ!

Советы женщинам о том, как вернуть былую стройность, молодость и привлекательность без вреда для здоровья.

ШКОЛА БЫТОВОЙ БЕЗОПАСНОСТИ

Запоминаем алгоритм действий в случае ожога, ушиба, растяжения и в других нестандартных ситуациях.

СТОЛ №9





















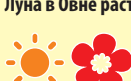

Вкусное меню для людей с сахарным диабетом.

Свежий номер в продаже с 30 января!

Лунный календарь дачника

ФЕВРАЛЬ

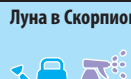
от астролога Павла Максимова

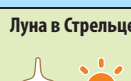
ПОНЕДЕЛЬНИК	 <p>УСЛОВНЫЕ ОБОЗНАЧЕНИЯ:</p> <ul style="list-style-type: none"> Наилучшее время для роста «вершков» Наилучшее время для роста «корешков» Переходный период, возможен сбор плодов Неблагоприятный период для контакта с растениями 	<p>Луна в Близнецах растущая 6</p>  <p>Не забудьте проветрить свои посадки, дать растениям достаточное освещение. А сажать и сеять сегодня хорошо землянику, горох.</p>	<p>Луна в Деве убывающая 13</p>  <p>День подходит для посадки лекарственных растений, а также для санитарных мероприятий: уборки, борьбы с вредителями и болезнями.</p>	<p>Луна в Стрельце убывающая 20</p>  <p>Можно заняться разведением экзотических растений. Не забывайте о достаточном освещении и правильном тепловом режиме.</p>	<p>Луна в Рыбах растущая 27</p>  <p>Полейте своих питомцев. Можно сажать и сеять травянистые, мягкие растения.</p>
ВТОРНИК	<p>Луна в Раке растущая 7</p>  <p>Благоприятный день для посева и посадок. Также сегодня растения нуждаются в подкормке и обильном поливе.</p>	<p>Луна в Весах убывающая 14</p>  <p>Можно заниматься цветами и другими декоративными растениями. Обеспечьте растениям доступ света и воздуха, но не переохлаждайте их.</p>	<p>Луна в Козероге убывающая 21</p>  <p>Хорошее время для посадки растений с полезной подземной частью. А также для подкормки и земляных работ.</p>	<p>Луна в Овне растущая 28</p>  <p>Можно сажать быстрорастущие растения. Также день подходит для пересадки и небольшой обрезки.</p>	
СРЕДА	<p>Луна в Овне растущая 1</p>  <p>День подходит для посадки растений, которые растут быстро. Сегодня все растения нужно обеспечить достаточным количеством света и тепла.</p>	<p>Луна в Раке растущая 8</p>  <p>День подходит для посадки декоративных растений, огородных культур или саженцев. Можно начинать проращивание семян. Не забудьте про полив.</p>	<p>Луна в Весах убывающая 15</p>  <p>День подходит для посадки и посева цветов. Также постарайтесь украсить ваш сад или комнатный зеленый уголок, сделать его еще гармоничнее.</p>	<p>Луна в Козероге убывающая 22</p>  <p>Готовьте землю, делайте подкормку, при необходимости обрезку растений. Можно сажать корнеплоды там, где климатические условия это позволяют.</p>	<p>НАРОДНЫЕ ПРИМЕТЫ ЭТОГО МЕСЯЦА</p> <ul style="list-style-type: none"> Если на Ефимия (2 февраля) в полдень солнце – к ранней весне; пасмурно, метель – мало того, что в масленицу метель будет, да еще к поздним заморозкам. Ветер на Ефрема (10 февраля) – к сырому году. Чем холоднее последняя неделя февраля, тем теплее будет в марте. На Кирилла (27 февраля) хорошая погода – к крепким морозам. Если во время мороза белка покидает гнездо и спускается с дерева – будет оттепель.
ЧЕТВЕРГ	<p>Луна в Овне растущая 2</p>  <p>Не забывайте про освещение и тепло для ваших питомцев. День подходит для посадки ярких или быстро развивающихся цветов и огородных культур.</p>	<p>Луна во Льве растущая 9</p>  <p>Утром полейте растения, а во второй половине дня обеспечьте их достаточным освещением.</p>	<p>Луна в Скорпионе убывающая 16</p>  <p>День подходит для посадки растений с полезной корневой частью. Не забывайте про полив и подкормку своей плантации.</p>	<p>Луна в Козероге убывающая 23</p>  <p>День подходит для подготовительных работ с землей. Можно делать небольшую обрезку растений.</p>	
ПЯТНИЦА	<p>Луна в Тельце растущая 3</p>  <p>Благоприятный день для любых посадок и посевов. А еще можно заниматься подкормкой, поливом, земляными работами.</p>	<p>Луна во Льве растущая 10</p>  <p>Это не очень удачное время для посадок. Но растения сейчас нуждаются в большом количестве света, не забудьте им это обеспечить.</p>	<p>Луна в Скорпионе убывающая 17</p>  <p>Среди сегодняшних работ – борьба с вредителями, полив и подкормка. Можно сажать кактусы и другие суккуленты.</p>	<p>Луна в Водолее убывающая 24</p>  <p>Сегодняшний день не подходит для посадки растений. А тем, что уже растут, обеспечьте достаточно света и воздуха.</p>	
СУББОТА	<p>Луна в Тельце растущая 4</p>  <p>Отличный день для посадки любых растений. Сегодня стоит проводить подкормку и полив, черенковать, замачивать семена. День очень плодотворный.</p>	<p>Луна во Льве полнолуние 11</p> <p>После затмения дайте растениям отдохнуть, не тревожьте их. Для посадок не очень удачный день.</p>	<p>Луна в Скорпионе убывающая 18</p>  <p>Стоит заняться поливом и подкормкой растений. Сажать сегодня можно корнеплоды, жгучие или колючие растения.</p>	<p>Луна в Водолее убывающая 25</p> <p>Неблагоприятный день для любых посадок. Просто отдохните. Поливать тоже сейчас лучше не очень обильно.</p>	
ВОСКРЕСЕНЬЕ	<p>Луна в Близнецах растущая 5</p>  <p>День подходит для посадки легких, вьющихся растений, как плодовых, так и декоративных. Обеспечьте растениям свет и свежий воздух.</p>	<p>Луна в Деве убывающая 12</p>  <p>Позаботьтесь о чистоте ваших растений, проведите необходимые мероприятия по борьбе с болезнями и вредителями.</p>	<p>Луна в Стрельце убывающая 19</p>  <p>День подходит для посадки лука и чеснока, других стреловидных культур, для работы с импортным материалом.</p>	<p>Луна в Рыбах новолуние 26</p> <p>День не подходит ни для каких работ. Сажать и сеять нельзя, да и все остальные действия с растениями лучше отложить.</p>	



Все объявления на правах рекламы

РАЗНОЕ

ВНИМАНИЮ САДОВОДОВ И ОГОРОДНИКОВ!

Хотите выращивать богатый экологически чистый урожай без применения химии, избавиться от проволочника и болезней растений?



Удобрения XXI века – «ФЛОРА-С» и «ФИТОП-ФЛОРА-С» помогут Вам в этом!

Презентация состоится в МОСКВЕ!

28-29 января с 11 до 13 часов конференц зал «Галакси» по адресу: ул. Ярославская, д. 8, корп. 8, (станция метро ВДНХ, выход из центра из последнего вагона в сторону Тихвинского храма). Вход свободный

Сайт: www.bio-ban.ru

Телефон для справок: 8 800 250 23 88

ООО «БИО-БАН» - Юр. адрес: 693900, Алтайский край, г. Бийск, пер. Почтовый, д.12. ОГРН 102220563428

ВСЕ ДЛЯ ДАЧИ

ВЫСЫЛАЕМ ПО ПОЧТЕ

НОВЕЙШИЕ СОРТА ЛИЛИЙ, РОЗ, ХРИЗАНТЕМ, ФЛОКСОВ, МНОГОЛЕТНИКОВ, РЕМОНТАНТНУЮ МАЛИНУ, ЛЕКАРСТВЕННЫЕ РАСТЕНИЯ, ПЛОДОВО-ЯГОДНЫЕ КУЛЬТУРЫ

Конверт для каталога шлите по адресу: 142664 МО, Орехово-Зуевский р-н, п/о Кабаново, дер. Емельяново, д. 48

ПИТОМНИК

ИП «Атаманчук С.А.» ИНН 771665136078 ОГРН 316774600052422

■ 8-980-355-53-13, 8-952-594-23-63 Продаю лекарственные травы, саженцы, настойки: аконит, болиголов, буквицу, бузину черную, мордовник, мужик корень, омелу, софору, гинкго, бедревец, аир, красный корень, морозник, шикшу, астрагал, диоскорею, купену, лапчатку белую, окопник, сироп бузины, лаванду, боровую матку, зимолобку, манжетку и другие. Тел. 8-980-355-53-13 и 8-952-594-23-63 Мой адрес: 399742 Липецкая обл., Елецкий р-н., п-о Ключ Жизни, ул. Советская 4а, кв. 23 Булыгина Любовь

НЕДВИЖИМОСТЬ

■ 8-965-380-07-05 Земельный участок в черте г. Белозерский, 6 соток. за 360 000 руб. Рядом станция ж/д Фаустово, прописка. Есть электричество, газ в перспективе. Рядом магазин «Пятерочка», школа 10 мин., 1 км лес и озеро, 800 м до реки Москва.

■ 8-906-736-83-36 Продам земельный участок в Раменском р-не, в дер. Морозово, рядом г. Бронницы, прописка. Участок 6,6 соток в собственности. Рядом школа, детсад, магазины, перспектива проведения газа, 1 км лес и озеро. Цена 324 000 руб.

РАБОТА

■ Работа на дому: сортировка редких семян, склейка фирм. конвертов, пакетов – 68000 р./мес. Материал – бандеролями. Вышел всем БЕСПЛАТНО: в письмо влож. конверт с адресом. Пишите: 452000 Белебей, а/я21 «Т»-ЦЕНТР. ОГРН 304025504800011

АНТИКВАРИАТ

■ 8-985-778-79-69 ДОРОГО награды, иконы, фарфор пр-ва КУЗНЕЦОВА, ПОПОВА, ГАРДНЕР, СССР, ЛФЗ, Дулево, Вербилки, Германия с любыми дефектами, сервисы, остатки от них, значки, знаки, серебро, изделия из кости, предметы военных времен. Выезд Москва и область.

СТРОИТЕЛЬСТВО И РЕМОНТ

■ 8-495-741-15-59 Ремонт квартир! Клеим обои 70 руб м²! Плитка от 300р.! Ламинат 120р.! Линолеум 90р.! Электрика! Выполняем все виды работ! Пенсионерам скидки! Россияне! Высокое качество! Низкие цены! Работаем по Москве и Московской обл.

ДЕРЕВЯННОЕ ДОМОСТРОЕНИЕ

■ 8-985-766-50-48 Срубы бань пятистенки (Псков) из неоцилиндрованной сосны. Доставка и сборка входит в цену. Рубка в «лапу». От 95 т.р. Размер: 3х4, 3х5, 3х6, 4х6, 5х6, 6х6. Различная комплектация. www.srubbani-vam.ru

ТРАНСПОРТ

■ 8-495-664-45-62, 8-967-100-08-00 АВТОВЫКУП ДОРОЖЕ АВТОСАЛОНОВ!!! Любых моделей и состояний: подержанные, аварийные, неисправные, а так же грузовые и кредитные, В ДЕНЬ ОБРАЩЕНИЯ. ВЫЕЗД, ОЦЕНКА, ОФОРМЛЕНИЕ БЕСПЛАТНО!!! Покупаем МАКСИМАЛЬНО ДОРОГО! Гарантия БЕЗОПАСНОЙ СДЕЛКИ! РАСЧЕТ НА МЕСТЕ!!!

КУПЛЮ

■ 8-495-364-12-35 Фотоаппараты, объективы, бинокли, фото-, кинотехнику, микроскоп, часы, патефон, муз. инструменты, аудиотехнику, магнитофон, усилитель, деку, модели железных дорог и машин, строительной техники, коллекции, конструкторы, детские жестяные машины, старые детские игрушки. Куплю дорого, оплата сразу.

Я К ВАМ ПИШУ...

Земля – это фундамент жизни

С большим уважением и признанием любви к «ДАЧЕ» пишу вам из далекой Восточной Сибири. Хотя Николай Расторгуев поет в своей песне: «Россия от Волги до Енисея», но мы тоже живем в России, хотя и за Енисеем. Городок наш расположен на реке Уда, впадающую в Ангару, а Ангара дальше несет свои воды в Енисей



Свое письмо я бы озаглавила словами известного кинорежиссера Сергея Урсуляка, интервью с которым было опубликовано в «ДАЧЕ»: «Земля – это фундамент жизни». Лучше этих проникновенных и значимых слов не скажешь!

Воспитание любви к земле, где родился, вырос, живешь, – это и есть начало патриотического, национального чувства. Очень много упущено в этом вопросе. Три поколения выросли, которым внушали «красивую жизнь» и преподносили как предел мечтаний профессии банкира, управленца, офисного работника и сулили «золотые парашюты». Дождались, что свеклу, капусту, картофель даже в глубинку России везут из зарубежья. Сколько брошенной, заросшей будучими (так говорят на Кубани) земли! Она стала ненужная, даже страшно от этих слов.

Но я не хочу обидеть людей, любящих землю. Я восхищаюсь молодыми семьями, которые приобретают участок и выращивают на ней все необходимое. Они не ноют, не ругают все вокруг и вся.

Имея свой участок, даже у нас в Сибири можно прокормить семью. Да, у нас трудное земледелие, но оно нелегкое и в теплых краях. Да, мы зависим от погоды, внешних условий, но такова жизнь вообще. Да, нам рассаду надо выращивать 2–3 месяца, стеречь от заморозков, укрывать, поливать. Это труд, но труд благодарный. Земля за доброту отвечает добром!

Несмотря на пожары в Красноярском крае, Иркутской области, прошлым летом в лесу было много ягод: жимолости, черники, голубицы, брусники, клюквы, грибов. Только ленивый не собрал дары природы. В огородах хорошо уродилась малина, смородина, клубни-

ка, арония, слива, крыжовник, огурцы, томаты, а кабачков и тыкв было море. Вырастили овощеводы-любители и перцы, баклажаны, капусту, морковь, свеклу, чеснок, лук, картофель, редьку, пряные травы. Словом, все необходимое!

Кто-то излишки смог продать на рынке. Очень плохо, что исчезли заготовительные базы, куда можно было сдать урожай. А теперь модным стало занятие, когда перекупщик тут же картошку скупает, сбив цену до грошей, а сам продает гораздо дороже. И это у нас называют малым бизнесом.

Нас с детства приучали к труду на земле, эту любовь я несу всю свою жизнь. В далекие школьные годы меня в группе ребят, выращивающих овощи на огороде, даже делегировали на ВДНХ. Давно это было, а помнится с радостью. Д

Галина Бодрова, г. Нижнеудинск, Иркутская обл.

Имея свой участок, даже у нас в Сибири можно прокормить семью. Да, у нас трудное земледелие, но оно нелегкое и в теплых краях. Да, мы зависим от погоды, внешних условий, но такова жизнь вообще



Автор: Юрий Бобрышев



**Журнал
уже продаже!**



ТЕМА
НОМЕРА:
Семена

- НОВИНКИ
- качество
- посев

ООО «ИД «КАРДОС» 12+ Реклама

ПО ГОРИЗОНТАЛИ: 1. Молодильное в русских сказках. 5. Возле леса на опушке, украшая темный бор, вырос пестрый, как Петрушка, ядовитый... 10. Его хлебом не корми – дай почесать языком. 11. Военный конвой для почетного гостя. 12. Информация о том, что скоро состоится премьера. 13. Одна из душистых трав, чьи букетики в средневековой Европе сельянки прикрепляли к корсажу на праздниках. 14. Орган, ждущий порцию воздуха. 17. Ядовитый гад ползучий. 18. Здесь арбуз чувствует себя как рыба в воде. 19. Молодая ветка, стебель растения с листьями. 20. Поле, по которому «прогулялся» плуг. 26. Множественное... имени существительного. 27. Город, улица и дом. 28. Плата за то, чтобы жить не мешали. 31. «Тенор», звучащий в хоре мальчиков. 32. Бамбук на службе рыбака. 33. Эминем как певец. 34. Венера – но не планета. 35. «Гребешок» для причесывания грядков.

ПО ВЕРТИКАЛИ: 2. Так называют картошку в Белоруссии, а еще так звали Тараса из повести Гоголя. 3. Зеленый родственник дыни и тыквы. 4. В какое время года, согласно пословице, считают цыплят? 5. Небесный дар, спасший спутников Моисея. 6. Отдаленные блики зарницы. 7. Обивка сундука железом. 8. Правая или левая крайняя часть дороги. 9. Кружит по циферблату. 15. «Взволнованный» кровельный материал. 16. Пастух в бурке и папахе. 19. Блажь на грани с дурью. 21. Врунтель на «Беде». 22. «Но коллежский... Ковалев не мог слышать запаха, потому что закрылся платком и потому что самый нос его находился бог знает в какие места» (Гоголь). 23. Оранжерея королевы цветов. 24. В нем шашлык замочили. 25. Частица the, служащая англичанам. 28. Бывал пионерский, бывал партизанский. 29. Перелопачивание почвы. 30. Несутся бешено снега – бушуют вьюга и...

ОТВЕТЫ

Анекдоты
от Панина

У родителей разные взгляды на собственного ребенка. Мама ругает дочь за то, что она кидается камнями. Папа ругает дочь за то, что она при этом не попадает в цель.

– Сынок, смотри: у меня 850 рублей. У мамы 150 рублей. Сколько денег у мамы?
– 1000 рублей.
– Верно, сынок.

У меня температура 39,9. Еще 0,1 градуса, и я – водка.

– Чем ты занимаешься в свободное время?
– Шпионоу.
– Серьезно? А я люблю гулять в парке или ходить в кино с друзьями.
– Я знаю.

Медведь-папа просыпается:

– Кто ел из моей миски?

Медвежонок-сын просыпается:

– Кто ел из моей миски?

Медведица-мама:

– Блин, надоели вы мне! Не готовила я еще, не готовила!

Каждая женщина – загадка. Никогда не угадаешь, во сколько она тебе обойдется...

– Нравится работа?

– Ага.

– Какие планы после работы?

– После работы на пенсию уйду.

Папа очень плохо учился в школе.

Кричит: «А ну-ка, спать!».

И добавляет: «Считаю только до трех!».

ПРИСОЕДИНЯЙТЕСЬ

к группе газеты «ДАЧА»

в социальных сетях

Facebook и Одноклассники!

facebook.com/gazetadacha/ ok.ru/gazetadacha/

Наши эксперты и юрист оперативно
ответят на ваши вопросы.

РЕКЛАМА

ЧИТАЙТЕ В СЛЕДУЮЩЕМ НОМЕРЕ

№ 3
в продаже
с 6 февраля

Сладкая парочка

Топ самых вкусных сортов моркови и свеклы по мнению дачников

Зри в корень!

Самый простой способ вырастить корневой сельдерей

Разумное земледелие

Опыт знаменитого садовода Бориса Бублика

Вишневый сад

Секреты здоровых деревьев и вкусных ягод

Подпортить жизнь вредителям

Как и чем опрыскивать деревья весной

ДАЧА

PRESSA.RU

Газета «ДАЧА PRESSA.RU»

Газета зарегистрирована Федеральной службой по надзору в сфере связи, информационных технологий и массовых коммуникаций
Свидетельство ПИ № ФС 77-56792 от 29.01.2014 г.
Издается с февраля 2014 г.

Редакция имеет право публиковать любые присланные в свой адрес произведения, обращения читателей, письма, иллюстрационные материалы. Факт пересылки означает согласие их автора на использование присланных материалов в любой форме и любым способом в изданиях ООО «Издательский дом «КАРДОС».

Учредитель, редакция и издатель:
© ООО «Издательский дом «КАРДОС»
Генеральный директор
Андрей ВАВИЛОВ

Адрес редакции:
115088, г. Москва, ул. Угрешская, д. 2, стр. 15,
e-mail: dacha@kardos.ru
Адрес издателя: 105318, г. Москва,
ул. Ибрагимова, д. 35, стр. 2, пом. 1, ком. 14

Главный редактор ИДРИСОВА А. М.
тел. 8(495) 721-50-97
Выпускающий редактор Дарья Князева
Дизайнер Наталья Кравчук

Директор департамента дистрибуции
Ольга Завьялова, тел. 8(495) 933-95-77, доб. 220,
e-mail: distrib@kardos.ru
Менеджер по подписке Светлана Ефремова
тел. 8(495) 933-95-77, доб. 237

Подписной индекс П2940 в каталоге «ПОЧТА РОССИИ» и на сайте <https://podpiska.pochta.ru>

Директор департамента рекламы
Алла ДАНДЫКИНА
тел. 8(495) 792-47-73
Менеджеры по работе с рекламными
агентствами:

Ольга Бех, Любовь Григорьева
тел. 8(495) 933-95-77, доб. 147, 273
Телефон рекламной службы:
тел. 8(495) 933-95-77, доб. 225,
e-mail: reklama@kardos.ru

№ 2 (74). Время подписания в печать
по графику: 23.00 ч. 18.01.2017 г.,
фактическое: 23.00 ч. 18.01.2017 г.

Дата выхода в свет 23.01.2017 г.

Отпечатано в типографии
ЗАО «Прайм Принт Москва»,
141700, Московская обл., г. Долгопрудный,
Лихачевский пр-д, д. 58

Заказ № 159 Тираж 298 900 экз.
Рекомендованная цена в розницу 12 рублей
Газета для читателей 12+

Выходит 1 раз в 2 недели. Объем 6 п.л.

Редакция не несет ответственности за достоверность
содержания рекламных материалов
Foto Shutterstock.com

Сайт газеты dacha.kardos.media



23 января – 5 февраля



Астрологический
прогноз
от Стеллы
Назаровой

23 ЯНВАРЯ Вдохновение и творческий подъем помогут студентам при сдаче экзаменов. Размышления на духовные темы, чтение философских книг помогут обрести гармонию и спокойствие, особенно тем, кто устал от нервозности предыдущих дней.

24 ЯНВАРЯ Вовремя проявленная инициатива и демонстрация лидерских качеств станет катализатором благоприятных перемен в карьере. Но нужно следить за логичностью своих действий. В отношениях с родными стоит уходить от споров.

25 ЯНВАРЯ Главное сегодня – соблюдать баланс и вовремя себя «тормозить». Доказывая правоту, не стоит увлекаться и демонстрировать высокомерие. Стоит внимательно прислушиваться к мнению старших – в них есть рациональное зерно.

26 ЯНВАРЯ Прекрасный день для оздоровления. Благоприятными будут водные процедуры, спорт. Прогулка на природе в компании друзей, приятная беседа и трапеза из легких блюд – вот наиболее гармоничные занятия в этот день.

27 ЯНВАРЯ Возможно ощущение упадка сил, безволия и эмоциональной усталости. Но потакать организму, отлеживаясь на диване, не стоит. Спонтанное посещение культурного мероприятия восполнит недостаток энергии и улучшит настроение.

28 ЯНВАРЯ Энергии дня пробуждают sentimentalность и потребность в любви. Подарите внимание близким, проявите интерес к их бытовым делам и чувствам, просто выслушайте – эффект от этого действия будет весьма благоприятным.

29 ЯНВАРЯ Хороший день для перемен. Затянутая перестановка в доме, смена имиджа, учеба пройдет легче и веселее, чем в иные дни. Рутинных занятий не избегать, но успеха можно добиться только в группе единомышленников.

30 ЯНВАРЯ Противоречивость в настроении многих может озадачить – хочется «на ручки» и при этом побыть одному. Дипломатичное поведение станет выигрышным во всех ситуациях, а дурное настроение развеется после прогулки в одиночестве.

31 ЯНВАРЯ Благоприятное время для интеллектуальных занятий, будь то изучение иностранного языка, чтение серьезной книги, отгадывание загадок или беседа с эрудированными людьми. Ум будет благодарен за любую гимнастику.

1 ФЕВРАЛЯ Импульсивность сегодня может сослужить хорошую службу – если приложить к ней обдуманную идею и немного инициативности. Интуиция вас не подведет: если чувствуете, как «ветер дует вам в спину», действуйте смело и решительно.

2 ФЕВРАЛЯ День благоприятен для налаживания контактов, дипломатичного решения вопросов. Этому будет способствовать благодушное настроение. Следует осторожно обращаться с деньгами, отложить спонтанные покупки на другой день.

3 ФЕВРАЛЯ Сегодня приобщение к прекрасному оставит благоприятный отпечаток, подарит вдохновение и приятное состояние души. Хорошей идеей станет визит в оранжерею с экзотическими растениями, забота о своих зеленых питомцах.

4 ФЕВРАЛЯ Устроить сегодня праздник живота, собрав за столом близких и родных – такой формат дня найдет положительный отклик у всех участников встречи. Но нужно внимательно следить за своей речью, чтобы не допускать двусмысленностей.

5 ФЕВРАЛЯ Рутинные занятия, до которых давно не доходили руки, напомнят вам о себе. Монотонная деятельность сегодня пойдет только во благо. Лучше всего совместить ее с прослушиванием аудиокниги, оперы или учебных лекций.

ЛЮБИТЕ СМОТРЕТЬ ТЕЛЕВИЗОР В ХОРОШЕЙ КОМПАНИИ?

ГАЗЕТА «ТЕЛЕК» – ТО ЧТО ВАМ НУЖНО!



В продаже каждую среду

В КАЖДОМ ВЫПУСКЕ:

- интервью со звездами кино, театра и ТВ;
- анонсы телепремьер;
- репортажи со съемочных площадок самых интересных проектов;
- новости из жизни звезд шоу-бизнеса.

Однако «ТЕЛЕК» не просто телегид.
Это еще полезный и приятный собеседник.
На наших страницах вы найдете:

- удобную и развернутую программу;
- советы семейного психолога и рекомендации ведущих врачей по здоровью и красоте;
- идеи по оформлению дома;
- секреты дачных посадок;
- православный календарь;
- кроссворды, сканворды, конкурсы, sudoku.

Выбираем гибриды огурца корнишонного типа

Гибриды корнишонного типа все больше востребованы садоводами и огородниками. Маленькие, симпатичные огурчики одинаково хорошо подходят для салатов, маринования и солений. Корнишоном называется не всякий огурец, а только размером 6–8 см и возрастом 5–8 дней. Более мелкие огурчики, размером 3–5 см и возрастом 3–5 дней – пикули. Крупные огурцы – зеленцы. К гибридам корнишонного типа относят букетные партенокарпиче-

ские гибриды с коротким зеленцом. Букетные огурцы в каждом узле образуют не одну, а несколько завязей. Потенциал урожайности благодаря этому у таких огурцов гораздо выше. Ежедневные сборы пикулей и корнишонов стимулируют рост оставшихся завязей, что повышает общую урожайность. А самые большие урожаи корнишонов и пикулей получают с гибридов огурца с большим количеством плодов в узле.

F1 Барабулька – скороспелый гибрид, вступает в плодоношение через 38–42 дня. В одном узле формируется 7–12 завязей с частыми бугорками и белым опушением. Быстро и дружно формирует урожай, подходит для посева и посадки в поздние сроки. Зеленцы не перерастают. Подходит для теплиц и открытого грунта.



F1 Хрустик – ценится за стабильную урожайность и скороспелость. В каждом узле наливается по 7–8 темно-зеленых, хрустящих, сладких, ароматных огурчиков, массой 100–110 г, с небольшими светлыми полосами и небольшой пятнистостью. Неприхотливый гибрид с комплексной устойчивостью к болезням.

F1 Три сестрицы – лидер по устойчивости к мучнистой росе, обладает растянутым периодом плодоношения (с июня по октябрь). Гибрид с ограниченным ветвлением, что позволяет реже его формировать. Плоды в узле закладываются «букетами» по 4–7 завязей. Отличается высокой завязываемостью плодов в условиях сырого и холодного лета.



Реклама

Подробную информацию о сортах и гибридах можно узнать на сайте www.gavrishseeds.ru

ГАВРИШ GAVRISH®

Спрашивайте семена компании «Гавриш» в магазинах вашего города



КУПИ «ДАЧУ» И СДЕЛАЙ ФОТО!



Сплетай венок – красивый и яркий!

■ Дача у многих ассоциируется, прежде всего, с цветами, поэтому специально для «ДАЧИ» зимним вечером мы «сплели» яркие венки! Пусть ваша

газета всегда остается такой же яркой и интересной, какой мы ее знаем и любим.

Ольга Волкова, г. Пушкино

В компании с «ДАЧЕЙ»



■ Дорогая «ДАЧА», мы с женой начинающие садоводы, выпиваем вашу газету второй год. Находим в ней много полезного, в частности, нам очень помогают ответы Геннадия Федоровича Распопова, календарь работ, по вашим советам подготовили деревья к зимовке.

На дачу мы ездим с нашими питомцами – котом Марком и таксой Ларой. Всей нашей компанией по вечерам собираемся в беседке с кружкой чая и газетой «ДАЧА».

Дмитрий Черноуцкий,
г. Петушки

КОНКУРС!

«ДАЧА» объединяет!

Дорогие читатели!
«ДАЧА» объявляет новый конкурс. Купите как можно больше номеров газеты (№№ 1–2/2017), подарите друзьям, соседям, родственникам и сделайте совместное фото, на котором будут и обложки номера. Приветствуется любой сюжет подачи и фантазия!

КОНКУРС ПРОХОДИТ

С 12 ДЕКАБРЯ ПО 30 ЯНВАРЯ

Авторы 10 лучших фотографий получают премию

1000 рублей.



ФОТОГРАФИИ ПРИСЫЛАЙТЕ:

email: dacha@kardos.ru

или по адресу: 115088 Москва,

ул. Угрешская, д. 2, стр.15.

ИД «Кардос», газета «ДАЧА»

Не забудьте указать имя, фамилию, обратный адрес и ТЕЛЕФОН

КОНКУРС «ДАЧНЫЕ ИСТОРИИ»

Ежик – Командор

■ Под нашим дачным гаражом поселился еж, он уже более трех лет не покидает это место, видимо, ему там понравилось. Для нас такое соседство приятно, оно вносит в нашу дачную жизнь разнообразие: нужно покормить ежа, угостить молочком или просто сидеть и наблюдать за его поведением. Появилась даже новая тема для разговора — «из жизни ежа».

Как-то ночью меня разбудили тяжелые шаги под окном, даже стало страшно – на участке таких громких шагов я никогда не слышала. Подошла к окну, взглядела в темноту двора, но ничего подозрительного не заметила. Но как только прилегла, опять раздались странные шаги. Осмелев, я вклю-

чила кругом свет и вышла на крыльцо, чтобы оценить ситуацию. И тут меня осенило: днем я уложила плиткой дорожку к гаражу, под которым жил наш еж. Он по привычке пошел к миске с молоком, которую я приготовила для него на ночь. Но на новой плитке даже его крошечные лапки отдавались, как шаги Командора.

Успокоенная, я пошла спать. Но не тут-то было, вдруг по двору разнесся сильный стук. Это опять шалил еж – выпив все молоко, он начал стучать пустой железной миской по плиткам, словно требовал добавки. Так благоустройство дорожки обернулось для меня еще не одной бессонной ночью. А еще говорят, что ежики тихие животные.

Галина Перминова, г. Москва



Конкурс «Дачные истории» продолжается! Присылайте нам короткие рассказы, воспоминания о дачной жизни!

ПОВОД ПОЗДРАВИТЬ

- 25.01 День студентов, День штурмана ВМФ
- 27.01 День снятия блокады Ленинграда (1944)
- 01.02 День работника лифтового хозяйства (День лифтовика)
- 02.02 День разгрома немецко-фашистских войск под Сталинградом (1943)

ПРАВОСЛАВНЫЕ ПРАЗДНИКИ

- 23.01 Святого Феофана, Затворника Вышенского
- 24.01 Преподобного Феоdosия Великого
- 25.01 Мученицы Татианы Римской, иконы Божией Матери «Млекопитательница»
- 27.01 Отдание праздника Богоявления
- 30.01 Преподобного Антония Великого
- 31.01 Святых Афанасия Великого и Кирилла
- 01.02 Преподобного Макария Великого, Египетского, день интронизации Святейшего Патриарха Московского и всея Руси Кирилла
- 02.02 Преподобного Евфимия Великого, иеромонаха
- 03.02 Преподобного Максима Грека
- 05.02 Собор новомучеников и исповедников Церкви Русской. Собор Костромских святых

ИМЕНИНЫ

- 23.01 Анатолий, Григорий, Зиновий, Макар, Павел, Петр, Феофан
- 24.01 Владимир, Михаил, Николай, Степан, Терентий, Федор
- 25.01 Макар, Петр, Савва, Татьяна
- 26.01 Афанасий, Максим, Никифор, Пахом, Петр, Яков
- 27.01 Агния, Адам, Андрей, Вениамин, Давид, Иван, Илья, Иосиф, Исаак, Макар, Марк, Нина, Павел, Сергей, Степан, Елена, Иван, Михаил, Павел
- 28.01 Иван, Максим, Петр
- 29.01 Антон, Антонина, Виктор, Георгий, Иван, Павел
- 31.01 Александр, Владимир, Дмитрий, Евгений, Кирилл, Ксения, Максим, Мария, Михаил, Николай, Сергей
- 01.02 Антон, Арсений, Григорий, Ефим, Макар, Марк, Николай, Петр, Савва, Федор
- 02.02 Ефим, Захар, Инна, Лаврентий, Лев, Павел, Римма
- 03.02 Агния, Анастасий, Валериан, Евгений, Иван, Илья, Максим, Феодосий
- 04.02 Агафон, Анастасий, Гавриил, Георгий, Ефим, Иван, Иосиф, Леонтий, Макар, Николай, Петр, Тимофей, Яков
- 05.02 Геннадий, Евдокия, Екатерина, Климент, Серафим, Федор, Феоктист

* УСЛОВИЯ ВЫПЛАТЫ ВОЗНАГРАЖДЕНИЯ ЗА ПРИСЛАННЫЕ В РЕДАКЦИЮ ПИСЬМА

Уважаемые читатели!

Награда выплачивается за опубликованное письмо, являющееся качественным и значимым информационным продуктом, не требующим дополнений и исправлений;

- 1) в размере 1000 руб. за письмо, опубликованное вместе с авторской фотографией, схемой или иллюстрацией;
- 2) в размере 700 руб. за письмо, опубликованное без авторских иллюстраций.

Авторские иллюстрации могут отсутствовать в публикации по техническим причинам (из-за низкого качества иллюстративного материала) либо из-за непредставления их автором в адрес редакции.

Решение о публикации принимается редакционным коллективом газеты «ДАЧА».

Письма, присланные на конкурсы, розыгрыши, иные специальные акции газеты «ДАЧА», а также содержащие вопросы экспертам газеты или требующие значительной (более 50%) редакторской переработки, не оплачиваются.

Направляя письмо в адрес газеты «ДАЧА», вы даете согласие на сбор, обработку, хранение

ваших персональных данных ООО «Издательский дом КАРДОС» с целью взаимодействия с вами по вопросам публикации и иной работы издательства. Согласие дается бесплатно и может быть отозвано в письменной форме.

Воспроизведение, в том числе запись и репродуцирование на электронном носителе,

переработка, доведение до всеобщего сведения полностью или частично газеты «ДАЧА», в том числе статей, фотографий, иллюстраций, сканворда и кроссворда, дизайн-макета, запрещено без письменного согласования редакции и/или издателем.